

# Endler

## Industriebedarf

Werkstatteinrichtungen • Werkzeuge

Maschinen • Kompressoren

Kundendienst • Verkauf

53474 Bad Neuenahr - Heimersheim

Tel.: 0 26 41 / 2 77 74 Fax: 2 77 24

[www.endler-industriebedarf.de](http://www.endler-industriebedarf.de)

# DUSS



BOHR- UND MEISSELTECHNIK  
DIAMANTBOHRTECHNIK

Die FRIEDRICH DUSS Maschinenfabrik GmbH & Co. KG ist auf die Entwicklung, die Produktion und den Vertrieb von Bohr- und Meißelhämmern sowie Diamantbohrmaschinen für den professionellen Einsatz spezialisiert. Den Namen DUSS verbindet man weltweit mit höchster Produktqualität und exzellentem Service.

## **SPITZENQUALITÄT AUS DEM SCHWARZWALD**

Als mittelständisch geprägtes, international agierendes Unternehmen stehen wir seit fast 100 Jahren unseren Kunden als echter Partner zur Seite, wenn Erfahrung und innovative Lösungen zum wirtschaftlichen Bohren und Meißeln gefragt sind. Die Basis unseres Erfolgs bildet das zuverlässige Team unserer qualifizierten und engagierten Mitarbeiterinnen und Mitarbeiter.



## INHALT

- 4 · **Innovation mit Tradition** Die Geschichte des Unternehmens
- 6 · **Überzeugende Details** Die Vorteile unserer Produkte
- 7 · **Alles im Blick** Technik und Daten in Kürze
- 11 · **BOHR- UND MEISSELTECHNIK** So fortschrittlich wie wertbeständig

---

- 12 · **B 13 B** Bohrschrauber
- 13 · **B 13/2 RLE** 2-Gang-Bohrmaschine
- 14 · **SB 13/2 RLE** 2-Gang-Schlagbohrmaschine
- 15 · Zubehör B 13 B, B 13/2 RLE, SB 13/2 RLE
- 16 · **D 38 RLE** 4-Gang-Bohrmaschine
- 17 · Zubehör D 38 RLE
- 18 · **P 16 SDS** Bohrhammer
- 19 · **P 26 SDS** Bohrhammer
- 20 · Werkzeuge · Zubehör P 16 SDS, P 26 SDS, P 26 C, PK 2

---

- 24 · **KOMBIHÄMMER** Übersicht
- 26 · **P 26 C** Kombihammer
- 27 · **P 30** Kombihammer
- 28 · Werkzeuge · Zubehör P 30
- 30 · **P 60 A** Kombihammer
- 31 · **P 90** Kombihammer
- 32 · Werkzeuge · Zubehör P 60 A, P 90
- 34 · **PX 48 A** Kombihammer
- 35 · **PX 76** Kombihammer
- 36 · **PX 78** Kombihammer
- 37 · **PX 96** Kombihammer
- 38 · Werkzeuge · Zubehör PX 48 A, PX 76, PX 78, PX 96, PKX 4 A, PKX 7

---

- 42 · **MEISSEL- UND ABRUCHHÄMMER** Übersicht
- 44 · **PK 2** Meißelhammer
- 46 · **PKX 4 A** Meißelhammer
- 47 · **PKX 7** Meißelhammer
- 48 · **PK 35** Meißelhammer
- 49 · **PK 45 · PK 45 A** Meißelhämmer
- 50 · **PK 75 · PK 75 A** Meißelhämmer
- 51 · Werkzeuge · Zubehör PK 35, PK 45, PK 45 A, PK 75, PK 75 A
- 52 · **PK 160 A** Abbruchhammer
- 53 · **PK 300 A** Abbruchhammer
- 54 · **PK 600** Abbruchhammer
- 55 · Werkzeuge · Zubehör PK 160 A, PK 300 A, PK 600

---

- 56 · **DIAMANTBOHRTECHNIK** Erste Wahl für 100% Flexibilität · Begeisternde Technik

---

- 58 · **DIAMANTBOHRMASCHINEN TROCKEN** Übersicht
- 60 · **DIA 80** Diamantbohrmaschine trocken
- 61 · Werkzeuge · Zubehör DIA 80
- 62 · **DIA 200 · DIA 300** Diamantbohrmaschinen trocken
- 63 · **DIA 303** Diamantbohrmaschine trocken

---

- 64 · **DIAMANTBOHRMASCHINEN NASS UND TROCKEN** Übersicht
- 66 · **DIA 52 W** Diamantbohrmaschine nass
- 67 · Diamantbohrkronen · Zubehör DIA 52 W
- 68 · **DIA 100 W · DIA 150 W · DIA 300 W** Diamantbohrmaschinen nass und trocken
- 69 · **DIA 203 W** Diamantbohrmaschine nass und trocken
- 70 · **DIA 303 W** Diamantbohrmaschine nass und trocken
- 71 · Diamantbohrkronen · Zubehör · Bohrstände DIA 200, DIA 300, DIA 303, DIA 52 W, DIA 100 W, DIA 150 W, DIA 300 W, DIA 203 W, DIA 303 W
- 80 · **DIA 400 W** Diamantbohrmaschine nass
- 81 · Diamantbohrkronen · Zubehör · Bohrstände DIA 400 W

---

- 84 · **ABSAUGSYSTEME** Absaugglocken, Staubabsaugungen, Absaughaube
- 87 · **INDUSTRIESAUGER** zum Nass- und Trockensaugen
- 88 · **LOCHSÄGEN** für Kunststoff, Holz und Holzwerkstoffe
- 94 · **BST** Bohrstative
- 96 · **BIMETALL UND HARTMETALL LOCHSÄGEN** für universellen Einsatz
- 98 · **LOCHSÄGENAUFNAHMEN** für Bimetall und Hartmetall Lochsägen
- 100 · **DIAMANTBOHRKRONEN UND DIAMANTFRÄSER** für trockenes Bohren in Fliesen und Keramik

---

- 102 · **Immer für Sie da** Service und Garantie
- 104 · **Werte erhalten** Pflege

## DIE GESCHICHTE DES UNTERNEHMENS

# INNOVATION MIT TRADITION

Innovationen haben in unserer Unternehmensgeschichte eine lange Tradition. Sie beginnt mit dem Tatendrang von Friedrich Duss, der im Jahr 1920 in Neubulach im Schwarzwald eine kleine Werkstatt zur Fertigung von Schalttafeln und Drehstrommotoren gründete.

Aus dem kleinen Familienbetrieb wurde ein modernes Industrieunternehmen für Bohr-, Meißel- und Diamantbohrtechnik, das sich durch schwäbischen Erfindergeist und zahlreiche Patente international einen Namen machte. Zu den herausragenden Leistungen von DUSS zählen technologische Errungenschaften, die für den Benutzer auf der Baustelle heute selbstverständlich sind.

So erstaunte DUSS Anfang der fünfziger Jahre die Fachwelt mit der Erfindung einer schutzisolierten Handbohrmaschine. Auch die etwa zeitgleich entstandene Bohrmaschine mit zwei Drehzahlen und Pistolengriff trug den Namen DUSS.

Einen weiteren Meilenstein setzte DUSS Anfang der sechziger Jahre mit der Entwicklung eines pneumatischen Bohr- und Meißelhammers, der – für damalige Verhältnisse revolutionär – erstmals mit Absaugsystem, Sicherheitskupplung, Umschalter Bohren/Meißeln und einer Ölnebelschmierung ausgestattet war.

Auch danach begeisterte DUSS die Experten immer wieder mit neuen Entwicklungen. Die lange Reihe der Beispiele reicht bis in die Gegenwart. Vor einigen Jahren gelang es, weltweit den ersten SDS-max Kombihammer in der 4-Kilo Klasse zu präsentieren.

Mit Stolz blicken wir auch auf unsere 3-Gang Diamantbohrmaschine DIA 303 W, die mit herausragender Leistung und kompakter Winkelbauweise überzeugt.

Die Anwendungen haben sich geändert, doch unsere Strategie bleibt: Priorität hat immer die Suche nach optimalen technischen Lösungen auf höchstem qualitativen Niveau. Diese Linie zieht sich wie ein roter Faden durch die gesamte Unternehmensgeschichte von DUSS. Eine lebendige, innovative Tradition, die wir aus Überzeugung pflegen.



Firmengründer Friedrich Duss



### Mit Blick auf Morgen

Innovationsgeist und Nachhaltigkeit gehen bei DUSS Hand in Hand. Als unabhängiges Familienunternehmen ist es uns wichtig, nachhaltig erfolgreich zu wirtschaften. Wir legen unser unternehmerisches Wirken langfristig an, sind permanent nach Verbesserungen bestrebt und pflegen einen verantwortungsvollen Umgang mit Ressourcen aller Art.



## DIE GESCHICHTE DES UNTERNEHMENS

### 1920

Pionier aus Leidenschaft: Friedrich Duss gründet in Neublach im Schwarzwald eine Werkstatt zur Fertigung von Schalttafeln und Drehstrommotoren.

### 1926

Präsentation einer elektrischen Handbohrmaschine auf der technischen Messe in Leipzig.

### 1964

Mit dem neuen pneumatischen Bohr- und Meißelhammer P 50 (neu: integrierte Staubabsaugung, Sicherheitskupplung, Ölnebelschmierung und Umschalter Bohren/Meißeln) gelingt DUSS ein Meisterstück.

### 1968

Mit dem P 28 stellt DUSS den leichtesten elektro-pneumatischen Bohr- und Meißelhammer vor.

### 1976

Schlagkräftig und handlich: Der PK 40 ist der erste reine Meißelhammer aus dem Hause DUSS.

### 1999

Original DUSS: Der PX 46 ist weltweit der leichteste Bohr- und Meißelhammer mit SDS-max Werkzeugaufnahme.

### 2002

Rekordverdächtig! Die Abbruchhämmer PK 160 und PK 300 erreichen Abtragsleistungen der Kompressorklasse.

### 2003

Vollendete Technik – DUSS bietet eine komplette Produktreihe von Diamantbohrmaschinen für den Nass- und Trockeneinsatz.

### 2008

Die DIA 303 W ist die weltweit erste 3-Gang-Diamantbohrmaschine in kompakter Winkelbauweise.

### 2009

RVA (Rückschlag-Vibrations-Absorber): Die Meißelhammer sowie die Bohr- und Meißelhämmer mit neuartiger Vibrationsdämpfung bieten überlegene Leistung bei deutlich weniger Vibration.

### 2014

So muss Abbruch: Mit eindrucksvoller Abbruch-Power setzt der Abbruchhammer PK 600 neue Maßstäbe.

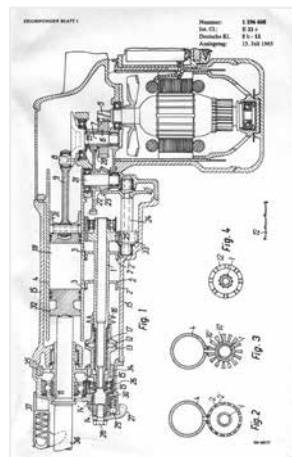

## DIE VORTEILE UNSERER PRODUKTE

### ÜBERZEUGENDE DETAILS

Ob es sich um einen Bohrhämmer, einen Kombihämmer, einen Meißelhämmer oder eine Diamantbohrmaschine handelt: In jedem Detail unserer Produkte steckt Spitzenqualität. Wir wissen, wovon wir sprechen: Die Teile unserer Maschinen und Werkzeuge werden überwiegend in Eigenproduktion hergestellt und die hohe Fertigungstiefe erlaubt es uns, auch ausgefallene Kundenwünsche kurzfristig zu erfüllen.

Alle DUSS Maschinen verbinden zwei wichtige Eigenschaften: **lange Lebensdauer durch höchste Qualität und überlegene Leistung durch innovative Technik.**

Die Bedienung unserer Maschinen ist einfach und komfortabel. Ein geschlossener Schmiermittelkreislauf sichert dem Anwender Wartungsfreiheit. Die Präzisions-Regel-Elektronik garantiert die optimale, stufenlos wählbare Drehzahl bzw. Schlagkraft.

Für den Einsatz im Dauerbetrieb erweist sich die Schalterarretierung als besonders angenehm. Dämpfelemente und gepolsterte Griffe schützen gegen Vibrationen und ermöglichen ein komfortables Arbeiten.

Werfen Sie auch einen Blick auf das robuste Getriebe: Unsere Maschinen begleiten Sie über viele Jahre.

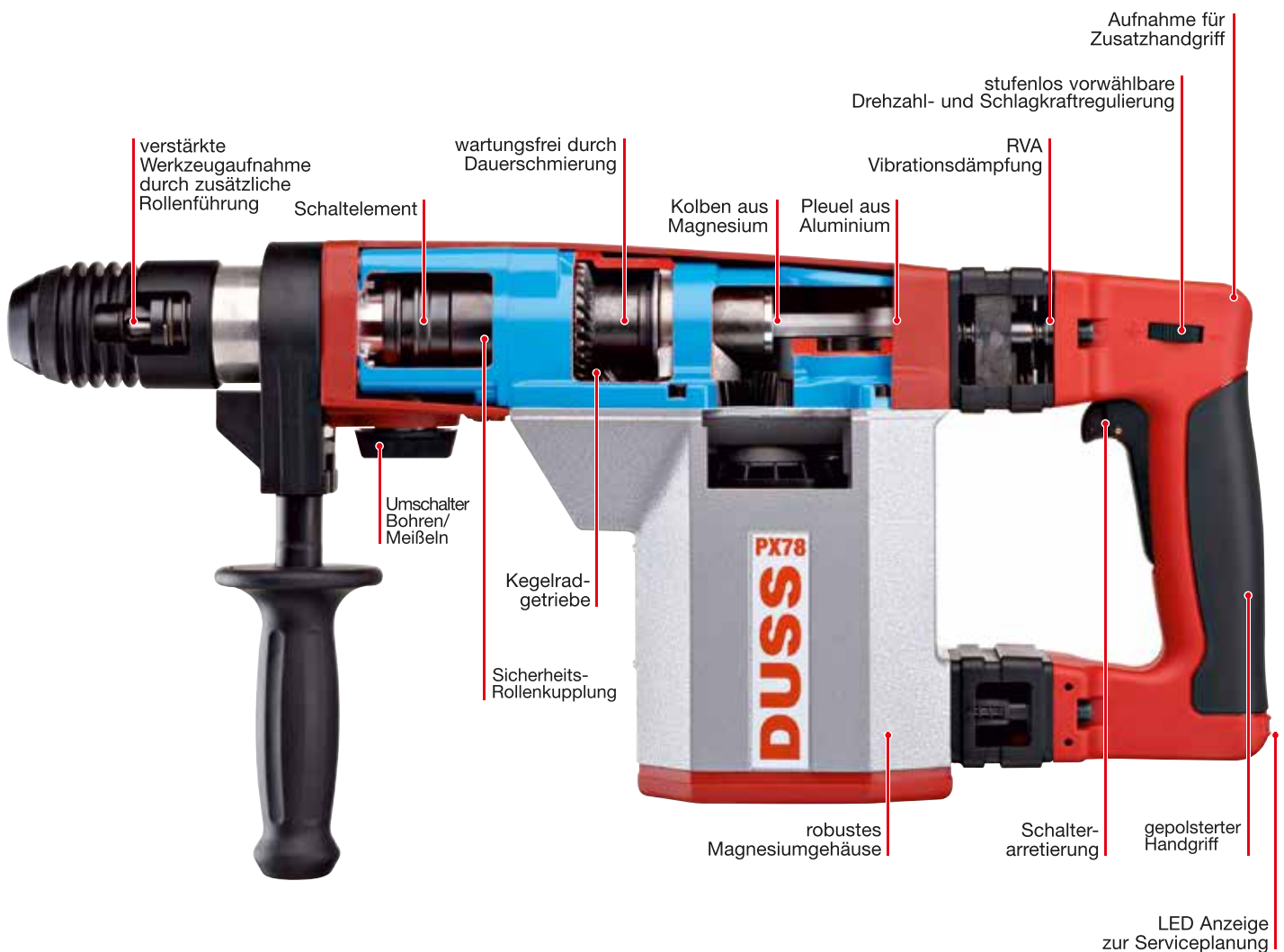

## TECHNIK UND DATEN IN KÜRZE

# ALLES IM BLICK

### BOHRMASCHINEN UND BOHRHÄMMER

Artikel	Maschinen- gewicht (kg)	Bohr-Ø Stahl (mm) 1./2. Gang	Bohr-Ø Holz (mm) 1./2. Gang	Bohr-Ø Bohrkronen (mm) 1./2. Gang	Seite
Bohrschrauber B 13 B	2,8	-/8	-/20	-/-	12
2-Gang- Bohrmaschine B 13/2 RLE	1,9	16/8	40/20	-/-	13
2-Gang-Schlag- Bohrmaschine SB 13/2 RLE	2,0	16/8	40/20	66/-	14
4-Gang- Bohrmaschine D 38 RLE	8,6	32/-	130/-	600*/-	16
Artikel	Maschinen- gewicht (kg)	Werkzeug- aufnahme	Bohr-Ø Vollbohrer (mm)	Bohr-Ø Hammer- bohrkronen (mm)	Seite
Bohrhammer P 16 SDS	2,7	SDS-plus	5 - 24	-	18
Bohrhammer P 26 SDS	3,6	SDS-plus	5 - 30	40 - 82	19

\* in Polypropylen mit Lochsäge LS

### KOMBIHÄMMER

Übersicht						24/25
Artikel	Maschinen- gewicht (kg)	Werkzeug- aufnahme	Bohr-Ø Vollbohrer (mm)	Bohr-Ø Hammer- bohrkronen (mm)	Meißelleistung* (kg/h)	Seite
P 26 C	3,9	SDS-plus	5 - 30	40 - 82	ca. 50	26
P 30	4,5	13 mm Sechskant	5 - 35	45 - 82	ca. 80	27
P 60 A	7,2	19 mm Sechskant	8 - 55	55 - 100	ca. 105	30
P 90	8,0	19 mm Sechskant	8 - 80	55 - 125	ca. 160	31
PX 48 A	5,5	SDS-max	8 - 55	45 - 90	ca. 125	34
PX 76	6,7	SDS-max	12 - 80	45 - 150	ca. 150	35
PX 78	7,6	SDS-max	12 - 80	45 - 150	ca. 200	36
PX 96	8,6	SDS-max	12 - 80	45 - 150	ca. 220	37

\* in hartem Beton C45/55 mit Spitzmeißel

# ALLES IM BLICK

### MEISSEL- UND ABBRUCHHÄMMER

Übersicht					42/43
Artikel	Maschinen- gewicht (kg)	Werkzeug- aufnahme	Meißeln	Meißelleistung* (kg/h)	Seite
Meißelhammer PK 2	3,6	SDS-plus	•	ca. 55	44
Meißelhammer PKX 4 A	5,4	SDS-max	•	ca. 135	46
Meißelhammer PKX 7	7,3	SDS-max	•	ca. 280	47
Meißelhammer PK 35	3,7	16 mm Sechskant	•	ca. 90	48
Meißelhammer PK 45	4,5	16 mm Sechskant	•	ca. 100	49
Meißelhammer PK 45 A	4,9	16 mm Sechskant	•	ca. 100	49
Meißelhammer PK 75	6,2	16 mm Sechskant	•	ca. 260	50
Meißelhammer PK 75 A	6,6	16 mm Sechskant	•	ca. 280	50
Abbruchhammer PK 160 A	9,8	22 mm Sechskant	•	ca. 475	52
Abbruchhammer PK 300 A	13,6	22 mm Sechskant	•	ca. 730	53
Abbruchhammer PK 600	17,4	22 mm Sechskant	•	ca. 1220	54

\* in hartem Beton C45/55 mit Spitzmeißel

### DIAMANTBOHRMASCHINEN TROCKEN

Übersicht					58/59
Artikel	Maschinen- gewicht (kg)	Werkzeug- aufnahme	Bohr-Ø (mm) trocken	Drehzahl (U/min)	Seite
DIA 80	5,1	Schnellwechselsystem / M16	68, 72, 82	650 - 1100	60
DIA 200	5,0	G 1/2"	82 - 250	380 - 490	62
DIA 300	5,0	G 1/2"	127 - 300	230 - 320	62
DIA 303	6,2	G 1/2"	52 - 300	360/680/1270	63



## TECHNIK UND DATEN IN KÜRZE

### DIAMANTBOHRMASCHINEN NASS UND TROCKEN

Übersicht	64/65					
Artikel	Maschinen- gewicht (kg)	Werkzeug- aufnahme	Bohr-Ø (mm) nass	Bohr-Ø (mm) trocken	Drehzahl (U/min)	Seite
DIA 52 W*	6,1	Schnellwechselsystem	8 - 42	-	3000 - 4000	66
DIA 100 W	6,1	G 1/2"	32 - 102	52 - 112	900 - 1200	68
DIA 150 W	6,1	G 1/2"	52 - 162	82 - 212	480 - 630	68
DIA 300 W	6,1	G 1/2"	112 - 300	127 - 300	260 - 350	68
DIA 203 W	6,4	G 1/2"	12 - 137	52 - 202	690/1290/2420	69
DIA 303 W	6,4	G 1/2"	32 - 300	52 - 300	360/680/1270	70
DIA 400 W*	12,0	1 1/4" UNC	67 - 400	-	230/480/720	80

\* Die DIA 52 W und DIA 400 W sind ausschließlich zum Nassbohren geeignet

### ABSAUGSYSTEME · LOCHSÄGEN · BOHRSTATIVE

Artikel	Einsatzgebiete	Seite
Absaugglocken ASG	staubfreies, trockenes Hammerbohren und sauberes Diamantbohren	84
Staubabsaugungen MASH · MASP	staubfreie Meißel- und Abbrucharbeiten	85
Absaughaube ASF	staubfreies, trockenes Diamantbohren	86
Industriesauger ISC · ISPS	Nass- und Trockensaugen	87
Lochsägen LC	Bohrungen in Kunststoff, Holz und Holzwerkstoffe	88
Lochsägen LS	Bohrungen in Kunststoff	90
Holzlochsägen LB	Bohrungen in Holz und Holzwerkstoffe	91
Bohrstative BST	rechtwinklige, zentrische Bohrungen	94
HSS Co8 Bimetall Lochsägen LI	universeller Einsatz in alle praxisrelevanten Untergründe	96
Hartmetall Lochsägen LH	universeller Einsatz in alle praxisrelevanten Untergründe	97
Lochsägenaufnahmen AN	geeignet für alle handelsüblichen Bimetall und Hartmetall Lochsägen	98
Diamantbohrkronen und -fräser LD · LDM · LDF	trockenes Bohren in Fliesen und Keramik	100



## BOHR- UND MEISSELTECHNIK

# SO FORTSCHRITTLICH WIE WERTBESTÄNDIG

Fachleute, die täglich viele Stunden mit ihren Bohr- und Meißelhämmern arbeiten, können keine Kompromisse eingehen, sondern brauchen starke und ausgereifte Maschinen, auf die sie sich voll und ganz verlassen können. DUSS kennt die Anforderungen der Profis und lässt diese direkt in die Produktentwicklung einfließen. Das Ergebnis sind leistungsstarke, hochwertige und zuverlässige Maschinen, die im täglichen, harten Einsatz ihre Stärken überzeugend ausspielen.

### Gewicht-Leistungs-Verhältnis

Erfahrene Fachleute wissen, dass es beim Dübelsetzen, Dosensenken, Bohren, Meißeln, Schlitzern und präzisen Nacharbeiten, gerade auf dem Gerüst oder auf der Leiter, auf ein möglichst geringes Maschinengewicht bei trotzdem hoher Leistung ankommt.

Maschinen „made by DUSS“ zeichnen sich durch ein besonders günstiges Gewicht-Leistungs-Verhältnis, einer ausgewogenen Gewichtsverteilung und einer komfortablen Handhabung aus.



### Sicherheits-Rollenkupplung

Einzigartig ist unsere verschleißarme Sicherheits-Rollenkupplung mit sanftem Auslösemoment, die den Anwender vor Verletzungen und die Maschine vor Überlastungen schützt.



### Kompressorstellung

Für vertikales Arbeiten kann ein Zusatzhandgriff in den Schalterhandgriff eingeschraubt werden und ermöglicht ein kompressorähnliches Bohren und Meißeln nach unten, ergonomisch und rückschonend. Ergonomie wird hier zur Ökonomie: entspannteres, längeres Arbeiten.



Schalter- und Zusatzhandgriff sind optimal angeordnet für mehr Komfort und Produktivität

### RVA (Rückschlag-Vibrations-Absorber)

Die Vibrationsdämpfung RVA reduziert die auf den Anwender einwirkenden Vibrationen auf ein Minimum – für lange Dauereinsätze bei hohem Bedienkomfort. Eine aktive Schwingungsmasse wirkt wirkungsvoll auftretenden Rückstößen entgegen. Der Schalterhandgriff ist vollständig vom Gehäuse abgekoppelt. Somit ist auch bei Verwendung des einschraubbaren Zusatzhandgriffs eine optimale Vibrationsdämpfung gewährleistet.

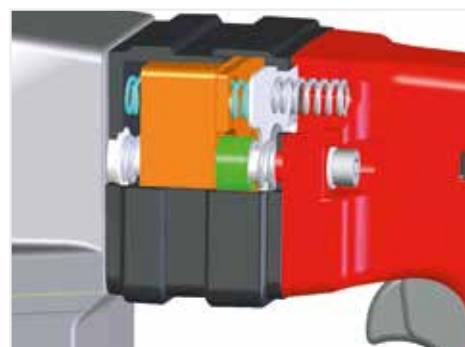



### B 13 B



**Handliches und vielseitiges Kraftpaket mit 120 Nm**  
für Anwendungen, die ein hohes Drehmoment erfordern

#### Einsatzgebiete B 13 B

- Eindrehen auch von großen Schrauben
- kleine und große Bohrungen (1./2. Gang)
- Arbeiten mit Lochsägen und Forstnerbohrern
- Herausdrehen von Schrauben
- Mischen und Rühren von zähen Materialien
- für alle Anwendungen, die ein hohes Drehmoment erfordern (Bohrungen in Edelstahlbleche, Schneiden von Gewinden mit langsamer Drehzahl etc.)

#### Vorteile B 13 B

- sehr hohes Drehmoment im 1. Gang (120 Nm)
- hohe Drehzahl im 2. Gang
- Drehzahl am Schalterdrücker stufenlos einstellbar
- Rechts-/Linkslauf-Umschaltung
- direkte Überlastkupplung (DTC) zum zuverlässigen Schutz der Maschine vor Überlastungen
- solides Getriebegehäuse aus Magnesium
- robuste, groß dimensionierte Lagerung der Bohrspindel
- 3-fach untersetztes 2-Gang-Getriebe
- stabiler, groß dimensionierter Seitenhandgriff, schwenkbar um 360°, mit gummierter Oberfläche für sicheren Halt
- hochwertiges Schnellspannfutter für schnellen und einfachen Werkzeugwechsel



#### TECHNISCHE DATEN

#### B 13 B

Nennaufnahmeleistung	760 Watt	
Schrauben in Weichholz, ohne Vorbohren, max.	11 x 400 mm	
Festdrehmoment (1. Gang)	120 Nm	
Maschinengewicht	2,8 kg	
Bohrspindelgewinde	1/2" - 20 UNF	
Spannhals-Ø	43 mm	
Spannbereich Bohrfutter	Ø 1,5 - 13 mm	
Bohr-Ø in	<b>1. Gang</b>	<b>2. Gang</b>
Weichholz mit Forstnerbohrer	51 - 80 mm	bis 50 mm
Drehzahl bei Nennlast	0 - 170 U/min	0 - 1320 U/min

**DTC**

#### Bestell-Nr. B 13 B

Standardausrüstung: DUSS Bohrschrauber B 13 B, Schnellspannfutter mit Sicherungsschraube, Seitenhandgriff.

## 2-GANG-BOHRMASCHINE

### B 13/2 RLE

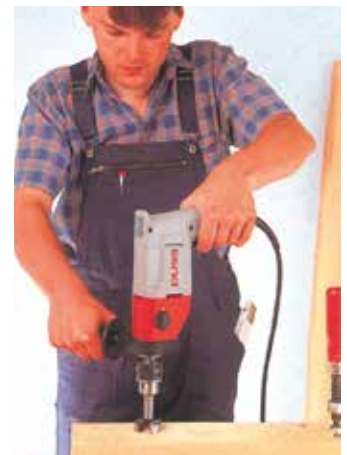

#### Einsatzgebiete B 13/2 RLE

- kleine und große Bohrungen (1./2. Gang)
- Eindrehen auch von großen Schrauben
- Mischen und Rühren von zähen Materialien
- Arbeiten mit Lochsägen
- Entlacken und Entrosten mit Bürsten
- Polieren

#### Vorteile B 13/2 RLE

- hohes Drehmoment im 1. Gang (45 Nm)
- hohe Drehzahl im 2. Gang
- Drehzahl am Schalterdrücker bzw. Stellrad stufenlos einstellbar
- Rechts-/Linkslauf-Umschaltung
- solides Getriebegehäuse aus Magnesium
- robuste, groß dimensionierte Lagerung der Bohrspindel
- 3-fach untersetztes 2-Gang-Getriebe
- hochwertiges Schnellspannfutter für schnellen und einfachen Werkzeugwechsel

TECHNISCHE DATEN		B 13/2 RLE
Nennaufnahmeleistung		650 Watt
Schrauben bis		Ø 12 mm
Festdrehmoment (1. Gang)		45 Nm
Maschinengewicht		1,9 kg
Bohrspindelgewinde		1/2" - 20 UNF
Spannhals-Ø		43 mm
Spannbereich Bohrfutter		Ø 1,5 - 13 mm
Bohr-Ø in	<b>1. Gang</b>	<b>2. Gang</b>
Stahl	16 mm	8 mm
Weichholz	40 mm	20 mm
Leichtbaustoffe mit Lochsäge	105 mm	50 mm
Drehzahl bei Nennlast	0 - 450 U/min	0 - 1550 U/min

#### Bestell-Nr. B 13/2 RLE

Standardausrüstung: DUSS 2-Gang-Bohrmaschine B 13/2 RLE, Schnellspannfutter mit Sicherungsschraube, Seitenhandgriff, Bohrtiefenanschlag.



### SB 13/2 RLE



#### Einsatzgebiete SB 13/2 RLE

- Bohren auch in Mauerwerk und Beton
- Bohren von Dübellöchern
- kleine und große Bohrungen (1./2. Gang)
- Eindrehen auch von großen Schrauben
- Mischen und Rühren von zähen Materialien
- Arbeiten mit Lochsägen
- Dosensenken mit Hohlbohrkronen
- Entlacken und Entrosten mit Bürsten
- Polieren

#### Vorteile SB 13/2 RLE

- schnelles Umschalten Bohren/Schlagbohren
- hohes Drehmoment im 1. Gang (45 Nm)
- hohe Drehzahl im 2. Gang
- Dreh- und Schlagzahl am Schalterdrücker bzw. Stellrad stufenlos einstellbar
- Rechts-/Linkslauf-Umschaltung
- solides Getriebegehäuse aus Magnesium
- robuste, groß dimensionierte Lagerung der Bohrspindel
- 3-fach untersetztes 2-Gang-Getriebe
- hochwertiges Schnellspannfutter für schnellen und einfachen Werkzeugwechsel

#### TECHNISCHE DATEN

#### SB 13/2 RLE

Nennaufnahmeleistung	650 Watt	
Schrauben bis	Ø 12 mm	
Festdrehmoment (1. Gang)	45 Nm	
Maschinengewicht	2,0 kg	
Bohrspindelgewinde	1/2" - 20 UNF	
Spannhals-Ø	43 mm	
max. Schlagzahl	42000 Schläge/min	
Spannbereich Bohrfutter	Ø 1,5 - 13 mm	
Bohr-Ø in	<b>1. Gang</b>	<b>2. Gang</b>
Stahl	16 mm	8 mm
Weichholz	40 mm	20 mm
Stein	20 mm	13 mm
Leichtbaustoffe mit Lochsäge	105 mm	50 mm
Kalksandstein und Mauerwerk mit Hohlbohrkrone	66 mm	-
Drehzahl bei Nennlast	0 - 450 U/min	0 - 1550 U/min

#### Bestell-Nr. SB 13/2 RLE

Standardausrüstung: DUSS 2-Gang-Schlagbohrmaschine SB 13/2 RLE, Schnellspannfutter mit Sicherungsschraube, Seitenhandgriff, Bohrtiefenanschlag.

BOHRSCHRAUBER · BOHRMASCHINEN

## ZUBEHÖR

### B 13 B · B 13/2 RLE · SB 13/2 RLE



#### Steckschlüsseladapter

Adapter für Steckschlüssel mit 1/2" Vierkant zur Aufnahme im Schnellspannfutter  
Bestell-Nr. STA



#### Schlangenbohrer BLS Set

5-teilig, Bohr-Ø 12, 14, 16, 18, 20 mm x 460 mm, in Holzkassette, 11 mm Sechskant  
Bestell-Nr. BLS Set



**Lochsägen – Präzisionsschnellschnitt, Bimetal und Hartmetall** für Installationsbohrungen höchster Genauigkeit sowie den universellen Einsatz (weitere Informationen auf Seite 88 und ab Seite 96)

### B 13/2 RLE · SB 13/2 RLE



#### Tischbohrständer KB 43

bietet höchste Leistung und Genauigkeit für exaktes ständergeführtes Bohren

#### Einsatzgebiete KB 43

- rechtwinklige Bohrungen
- stationäre Verwendung von Bohrmaschinen und Schlagbohrmaschinen sowie für Gewindeschneidmaschinen, Schrauber und Schleifer mit Spannhals-Ø von 43 mm

#### Vorteile KB 43

- Bohrtisch, Schubkopf und Maschinenhalter aus solidem, hammerschlaglackiertem Grauguss
- schnelles, einfaches Einsetzen und Herausnehmen der Maschine
- Ständersäule, Schubtrieb und Schubhebel aus massivem Stahl
- fein dosierbarer Zahnstangenvorschub, einstellbarer Führungskeil und stufenlos verschiebbarer Tiefenanschlag für präzises Arbeiten
- kreuzförmige T-Nut zur Befestigung eines Maschinenschraubstocks
- Auffangrinne für Kühlflüssigkeit und Späne im Bohrtisch



#### Bestell-Nr. KB 43

Standardausrüstung: DUSS Tischbohrständer KB 43, Maulschlüssel SW 17.

TECHNISCHE DATEN	KB 43
Aufnahme Maschinenhalter	Ø 43 mm
größter Hub in einem Zug	120 mm
Ausladung	140 mm
Abstand (verstellbar an der Säule) zwischen Maschinenhalter und Bohrtisch	0 - 530 mm
Höhe x Breite x Tiefe	385 x 245 x 325 mm
Gewicht	14,0 kg

Auf Wunsch können Sonderausführungen gefertigt werden

### D 38 RLE



#### 4 Gänge und 2000 Watt

für Bohrungen in Stahl, Holz und Kunststoff oder als Antriebsmotor

4  
GANG

#### Einsatzgebiete D 38 RLE

- Stahl-/Metallbau
- Holzbau
- Antriebsmotor für unterschiedlichste Anwendungen

#### Vorteile D 38 RLE

- großer Drehzahlbereich durch 4-Gang-Getriebe
- kurze, kompakte Baulänge (ca. 280 mm)
- Schalterarretierung für Dauerbetrieb
- präzise Werkzeugaufnahme, für exakten Rundlauf und hohe Kraftübertragung
- starker, robuster 2000 Watt Motor mit Rechts-/Linkslauf
- elektronische Drehzahlkonstanthaltung
- Drehzahl in jedem Gang am Stellrad stufenlos einstellbar
- sehr hohes Drehmoment im 1. Gang (> 250 Nm)
- wartungsfreies 4-Gang-Getriebe mit Dauerschmierung
- anwenderfreundliche Positionierung des Rechts-/Linkslauf-Umschalters und Drehzahlreglers
- Gehäuse aus Leichtmetall



TECHNISCHE DATEN	D 38 RLE
Nennaufnahmeleistung	2000 Watt
Bohrbereich in	
Stahl mit Vollbohrer	bis Ø 32 mm
Holz mit Vollbohrer	bis Ø 130 mm
Polypropylen mit Lochsäge LS	bis Ø 600 mm
Drehzahl bei Nennlast 1./2./3./4. Gang	120/210/380/650 U/min
Maschinengewicht	8,6 kg
Spannhals-Ø	70 mm
Werkzeugaufnahme	Morsekegel MK 3

#### Bestell-Nr. D 38 RLE

Standardausrüstung: DUSS 4-Gang-Bohrmaschine D 38 RLE, Austreibkeil.

## 4-GANG-BOHRMASCHINE

**ZUBEHÖR****D 38 RLE****Vorsatzkupplung**

für sicheren, handgeführten Einsatz, Auslösemoment 200 Nm,  
Maschinenaufnahme MK 3, Werkzeugaufnahme 1/2" Vierkant  
**Bestell-Nr. VSKU**

**Schraubhandgriff**

für sicheren, handgeführten Einsatz  
**Bestell-Nr. D38-SH**

**Reduziereinsatz MK3/MK2**

für Werkzeuge mit  
Aufnahme MK 2  
**Bestell-Nr. D 324**

**Reduziereinsatz MK3/MK1**

für Werkzeuge mit  
Aufnahme MK 1  
**Bestell-Nr. D 323**

**Futterdorn MK 3**

für Bohrfutter F 13  
**Bestell-Nr. D 322**

**Bohrfutter**

Spannbereich 1 - 13 mm,  
für Bohrer mit zylindrischem  
Schaft, Schrauberbits etc.  
**Bestell-Nr. F 13**



#### Einsatzgebiete P 16 SDS

- Dübelbohrungen, auch über Kopf
- Durchführungsbohrungen bis Ø 24 mm für Heizungsrohre, Elektrokabel etc.
- Ein- und Ausdrehen von Schrauben
- Innenausbau, Metall- und Holzbau
- Elektro-, Sanitär-, Heizungsinstallation

#### Vorteile P 16 SDS

- sehr handlich durch geringes Gewicht
- Sicherheits-Rollenkupplung mit sanftem Auslösemoment (Schutz vor Verletzung, Überlastung und Werkzeugbruch)
- Drehzahl und Schlagkraft am Schalterdrücker stufenlos einstellbar für sanftes, punktgenaues Bohren
- Rechts-/Linkslauf-Umschaltung
- Schalterarretierung für ermüdungsfreies Arbeiten auch bei Serienbohrungen
- vibrationsgedämpftes Schlagwerk
- Schlagabschaltung für Bohrungen in Holz, Stahl, Fliesen etc.
- schneller Werkzeugwechsel
- robuste Bauweise (außen: glasfaserverstärktes Polyamid; innen: Magnesiumgehäuse)

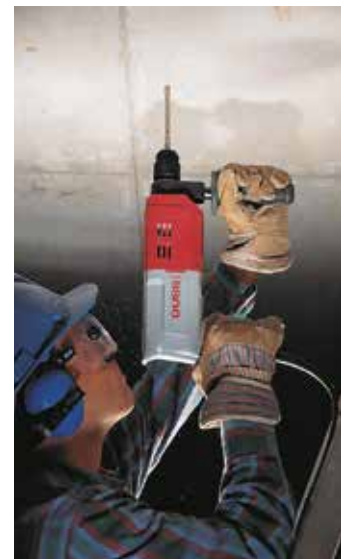

#### TECHNISCHE DATEN

#### P 16 SDS

Nennaufnahmeleistung	600 Watt
Bohrbereich mit Vollbohrer	Ø 5 - 24 mm
Bohrbereich in Stahl	bis Ø 13 mm
Bohrleistung* (Ø 14 mm)	330 mm/min
Einzelschlagenergie	0 - 2,2 Joule
Drehzahl bei Nennlast	0 - 810 U/min
Schlagzahl regelbar	0 - 4400 Schläge/min
Maschinengewicht	2,7 kg
Werkzeugaufnahme	SDS-plus

\* in hartem Beton C45/55

#### Bestell-Nr. P 16 SDS

Standardausrüstung: Duss Bohrhämmer P 16 SDS, Seitenhandgriff, Tube Fett, Staubfangteller, Bohrtiefenanschlag, Gerätekofter für Maschine und Werkzeuge.



## BOHRHAMMER

### P 26 SDS



#### Einsatzgebiete P 26 SDS

- Dübelbohrungen, auch über Kopf
- Durchführungsbohrungen bis Ø 30 mm für Heizungsrohre, Elektrokabel etc.
- Dosensenken in Mauerwerk bis Ø 82 mm
- Fassadenbau, Metall- und Holzbau
- Elektro-, Sanitär-, Heizungsinstallation

#### Vorteile P 26 SDS

- Sicherheits-Rollenkupplung mit sanftem Auslösemoment (Schutz vor Verletzung, Überlastung und Werkzeugbruch)
- Drehzahl und Schlagkraft am Schalterdrücker stufenlos einstellbar für sanftes, punktgenaues Bohren
- Schalterarretierung für ermüdungsfreies Arbeiten auch bei Serienbohrungen
- vibrationsgedämpftes Schlagwerk
- Vibrationsdämpfelemente
- Schlagabschaltung für Bohrungen in Holz, Stahl, Fliesen etc.
- schneller Werkzeugwechsel
- robuste Bauweise (außen: glasfaserverstärktes Polyamid; innen: Magnesiumgehäuse)



#### TECHNISCHE DATEN

#### P 26 SDS

Nennaufnahmeleistung	710 Watt
Bohrbereich mit Vollbohrer	Ø 5 - 30 mm
Bohrbereich mit Hammerbohrkrone	Ø 40 - 82 mm
Bohrbereich in Stahl	bis Ø 13 mm
Bohrleistung* (Ø 20 mm)	240 mm/min
Einzelschlagenergie	0 - 3,6 Joule
Drehzahl bei Nennlast	0 - 700 U/min
Schlagzahl regelbar	0 - 3700 Schläge/min
Maschinengewicht	3,6 kg
Werkzeugaufnahme	SDS-plus

\* in hartem Beton C45/55

#### Bestell-Nr. P 26 SDS

Standardausrüstung: DUSS Bohrhämmer P 26 SDS, Seitenhandgriff, Tube Fett, Staubfangteller, Bohrtiefenanschlag, Gerätekoffer für Maschine und Werkzeuge.

# WERKZEUGE · ZUBEHÖR

## P 16 SDS · P 26 SDS · P 26 C\*



1 · Hartmetall-Hammerbohrer HP				SDS-plus			
Bohr-Ø mm	Arbeitslänge mm	Gesamtlänge mm	Bestell-Nr.	Bohr-Ø mm	Arbeitslänge mm	Gesamtlänge mm	Bestell-Nr.
5	50	110	HP 505	10	200	260	HP 1020
5	100	160	HP 510	10	400	460	HP 1040
5,5	50	110	HP 555	11	100	160	HP 1110
6	50	110	HP 605	12	100	160	HP 1210
6	100	160	HP 610	12	150	210	HP 1215
6	150	210	HP 615	12	200	260	HP 1220
7	50	110	HP 705	12	400	460	HP 1240
7	100	160	HP 710	13	200	260	HP 1320
8	100	160	HP 810	14	100	160	HP 1410
8	150	210	HP 815	14	200	260	HP 1420
8	250	310	HP 825	14	400	460	HP 1440
8	400	460	HP 840	15	100	160	HP 1510
9	150	210	HP 915	15	200	260	HP 1520
10	100	160	HP 1010	16	150	210	HP 1615
10	150	210	HP 1015	16	250	310	HP 1625

2 · Hartmetall-Hammerbohrer HDP mit Doppelwendel				SDS-plus			
Bohr-Ø mm	Arbeitslänge mm	Gesamtlänge mm	Bestell-Nr.	Bohr-Ø mm	Arbeitslänge mm	Gesamtlänge mm	Bestell-Nr.
16	400	450	HDP 1640	22	400	450	HDP 2240
18	200	250	HDP 1820	24	400	450	HDP 2440
18	400	450	HDP 1840	25**	400	450	HDP 2540
20	200	250	HDP 2020	28**	400	450	HDP 2840
20	400	450	HDP 2040	30**	400	450	HDP 3040

\*\* nur für P 26 SDS und P 26 C geeignet



	SDS-plus
	Bestell-Nr.
<b>3 · Bohrfutteraufnahme DP SDS</b> zur Aufnahme des Schnellspannfutters F 19 für Bohrarbeiten ohne Schlag in Holz, Stahl etc., Gesamtlänge 60 mm	DP SDS
<b>4 · Schnellspannfutter F 19</b> Spannbereich 1,5 - 13 mm, für Holz- und Stahlbohrer, Schraub- und Rührwerkzeuge sowie Lochsägen etc.	F 19
<b>5 · Staubfangteller SK 17</b>	SK 17

\* P 26 C auf Seite 26

## WERKZEUGE · ZUBEHÖR



**SDS-plus Bohrerbox**  
7-teilig, Hammerbohrer mit  
Bohr-Ø 5, 6 mm x 50 mm und  
Bohr-Ø 6, 2x 8, 10, 12 mm x 100 mm  
**Bestell-Nr. SDS 7T**



**Absaugglocke ASG 12**  
für staubfreies Trockenbohren bis Bohr-Ø  
12 mm (weitere Informationen auf Seite 84)  
**Bestell-Nr. ASG 12**



**Absaugglocke ASG 68**  
für sauberes Bohren bis Bohr-Ø 68 mm  
(weitere Informationen auf Seite 84)  
**Bestell-Nr. ASG 68**



**Lochsägen – Präzisionsschnellschnitt, Bimetall und Hartmetall**  
für Installationsbohrungen höchster Genauigkeit sowie den universellen  
Einsatz (weitere Informationen auf Seite 88 und ab Seite 96)

## P 26 SDS · P 26 C\*

⑥



⑦



	Bohr-Ø mm	Gesamtlänge mm	Bestell-Nr.
<b>6 · Dorn DPC</b> zur Aufnahme der Hammerbohrkrone CP mit integriertem Zentrierbohrer, SDS-plus	-	175	DPC 1
	-	340	DPC 2
	-	440	DPC 3
<b>7 · Hammerbohrkrone CP</b>	40	70	CP 40
	50	70	CP 50
	68	70	CP 68
	82	70	CP 82

\* P 26 C auf Seite 26

KOMBIHAMMER P 26 C · MEISSELHAMMER PK 2

## WERKZEUGE · ZUBEHÖR

P 26 C · PK 2\*



	Schneiden- breite mm	Gesamtlänge mm	SDS-plus Bestell-Nr.
8 · Spitzmeißel SMP	-	250	SMP 1
9 · Flachmeißel FMP	20	250	FMP 2
10 · Breitmeißel BMP	40	250	BMP 3
11 · Fliesenmeißel LMP	40	250	LMP 4
12 · Hohlmeißel HMP	22	250	HMP 5



**Staubabsaugung MASH 3**  
für Meißelarbeiten (weitere Informationen auf Seite 85)  
**Bestell-Nr. MASH 3**



**Verlängerung VLMA**  
zur Verwendung von Meißeln mit einer Gesamtlänge von  
300 mm bis 580 mm  
**Bestell-Nr. VLMA**

\* P 26 C auf Seite 26, PK 2 auf Seite 44





## ÜBERSICHT

# KOMBIHÄMMER



TECHNISCHE DATEN	P 26 C	P 30	P 60 A
Nennaufnahmeleistung (Watt)	710	710	1000
Drehzahl und Schlagkraft einstellbar am D = Schalterdrücker, R = Stellrad	D	D, R	R
elektronische Drehzahlkonstanthaltung Volllastdrehzahl = Leerlaufdrehzahl	-	•	•
Schalterarretierung für Dauerbetrieb	•	•	•
Dämpfelemente zwischen Schalterhandgriff und Maschine	•	•	•
Bohrbereich mit Vollbohrer (Ø mm)	5 - 30	5 - 35	8 - 55
Bohrbereich mit Hammerbohrkrone (Ø mm)	40 - 82	45 - 82	55 - 100
Meißelleistung in hartem Beton C45/55 mit Spitzmeißel (kg/h)	ca. 50	ca. 80	ca. 105
Einzel Schlagenergie (Joule)	0 - 3,6	0 - 5,7	3,3 - 8,5
Drehzahl bei Nennlast (U/min)	0 - 700	0 - 390	130 - 250
Schlagzahl stufenlos regelbar (Schläge/min)	0 - 3700	0 - 3000	1670 - 3200
Drehzahl und Schlagkraft vorwählbar	-	•	•
Maschinengewicht (kg)	3,9	4,5	7,2
Werkzeugaufnahme der Maschine	SDS-plus	13 mm Sechskant	19 mm Sechskant
zu finden auf Seite	26	27	30

## KOMBIHÄMMER



P 90	PX 48 A	PX 76	PX 78	PX 96
1100	920	1050	1500	1300
R	D, R	R	R	R
•	•	•	•	•
•	•	•	•	•
•	•	•	•	•
8 - 80	8 - 55	12 - 80	12 - 80	12 - 80
55 - 125	45 - 90	45 - 150	45 - 150	45 - 150
ca. 160	ca. 125	ca. 150	ca. 200	ca. 220
4,3 - 10,5	0 - 7	3,5 - 8,5	4,5 - 10	4,5 - 11
110 - 200	0 - 480	140 - 280	170 - 310	120 - 260
1650 - 2780	0 - 3700	1500 - 3000	1800 - 3370	1500 - 2700
•	•	•	•	•
8,0	5,5	6,7	7,6	8,6
19 mm Sechskant	SDS-max	SDS-max	SDS-max	SDS-max
31	34	35	36	37



#### Einsatzgebiete P 26 C

- Dübelbohrungen
- Durchführungen bis Ø 30 mm für Heizungsrohre, Elektrokabel etc.
- Dosensenken in Mauerwerk bis Ø 82 mm
- leichte Meißelarbeiten
- Nacharbeiten auch über Kopf
- präzises Korrekturmeißeln
- Fassadenbau, Metall- und Holzbau
- Elektro-, Sanitär- und Heizungsinstallation

#### Vorteile P 26 C

- Drehzahl und Schlagkraft am Schalterdrücker stufenlos einstellbar für sanftes, exaktes Bohren und Meißeln
- schnelles Umschalten zwischen Hammerbohren und Meißeln
- Meißel 20-fach positionierbar
- Vibrationsdämpfelemente
- wartungsfrei durch Dauerschmierung
- schneller Werkzeugwechsel
- verschleißarme Sicherheits-Rollenkupplung

#### Bestell-Nr. P 26 C

Standardausrüstung: DUSS Kombihammer P 26 C, Seitenhandgriff, Tube Fett, Staubfangteller, Bohrtiefenanschlag, Gerätekofter für Maschine und Werkzeuge.

TECHNISCHE DATEN	P 26 C
Nennaufnahmeleistung	710 Watt
Bohrbereich mit Vollbohrer	Ø 5 - 30 mm
Bohrbereich mit Hammerbohrkrone	Ø 40 - 82 mm
Bohrleistung* (Ø 14 mm)	460 mm/min
Bohrleistung* (Ø 20 mm)	240 mm/min
Meißelleistung* mit Spitzmeißel	ca. 50 kg/h
Einzelschlagenergie	0 - 3,6 Joule
Drehzahl bei Nennlast	0 - 700 U/min
Schlagzahl regelbar	0 - 3700 Schläge/min
Maschinengewicht	3,9 kg
Werkzeugaufnahme	SDS-plus

\* in hartem Beton C45/55

## KOMBIHAMMER

### P 30



#### Einsatzgebiete P 30

- Dübelbohrungen, Fassadenbefestigungen
- Überkopf- und Serienbohrungen
- Dosensenken
- Schlitzten von Leitungskanälen
- Abschlagen von Putz und Fliesen
- Oberflächensanierungen
- präzise Nacharbeiten

#### Vorteile P 30

- elektronische Drehzahlkonstanthaltung
- Drehzahl und Schlagkraft am Schalterdrücker bzw. Stellrad stufenlos einstellbar
- schnelles Umschalten zwischen Hammerbohren und Meißeln
- Meißel 20-fach positionierbar
- Vibrationsdämpfelemente
- wartungsfrei durch Dauerschmierung
- schneller Werkzeugwechsel
- verschleißarme Sicherheits-Rollenkupplung

#### Bestell-Nr. P 30

Standardausrüstung: DUSS Kombihammer P 30, Seitenhandgriff, Tube Fett, Staubfangteller, Gerätekofter für Maschine und Werkzeuge.

TECHNISCHE DATEN	P 30
Nennaufnahmeleistung	710 Watt
Bohrbereich mit Vollbohrer	Ø 5 - 35 mm
Bohrbereich mit Hammerbohrkrone	Ø 45 - 82 mm
Bohrleistung* (Ø 22 mm)	180 mm/min
Meißelleistung* mit Spitzmeißel	ca. 80 kg/h
Einzelschlagenergie	0 - 5,7 Joule
Drehzahl bei Nennlast	0 - 390 U/min
Schlagzahl regelbar	0 - 3000 Schläge/min
Maschinengewicht	4,5 kg
Werkzeugaufnahme	13 mm Sechskant

\* in hartem Beton C45/55

# WERKZEUGE · ZUBEHÖR

## P 30



1 · Hartmetall-Doppelwendel-Bohrer H mit Manschette und Schutzhülse				13 mm Sechskant			
Bohr-Ø mm	Arbeitslänge mm	Gesamtlänge mm	Bestell-Nr.	Bohr-Ø mm	Arbeitslänge mm	Gesamtlänge mm	Bestell-Nr.
18	260	350	H 2182	24	150	240	H 2241
18	410	500	H 2184	24	260	350	H 2242
18	600	690	H 2186	24	410	500	H 2244
18	800	890	H 2188	25	260	350	H 2252
20	150	240	H 2201	25	410	500	H 2254
20	260	350	H 2202	25	600	690	H 2256
20	410	500	H 2204	26	150	240	H 2261
22	150	240	H 2221	28	260	350	H 2282
22	260	350	H 2222	28	410	500	H 2284
22	410	500	H 2224	30	260	350	H 2302
22	600	690	H 2226	30	410	500	H 2304
22	800	890	H 2228				

2 · Hartmetall-Stift-Doppelwendel-Bohrer H mit Manschette und Schutzhülse				13 mm Sechskant			
Bohr-Ø mm	Arbeitslänge mm	Gesamtlänge mm	Bestell-Nr.	Bohr-Ø mm	Arbeitslänge mm	Gesamtlänge mm	Bestell-Nr.
32	260	350	H 2322	35	410	500	H 2354
32	410	500	H 2324	43	450	540	H 2434
35	260	350	H 2352				

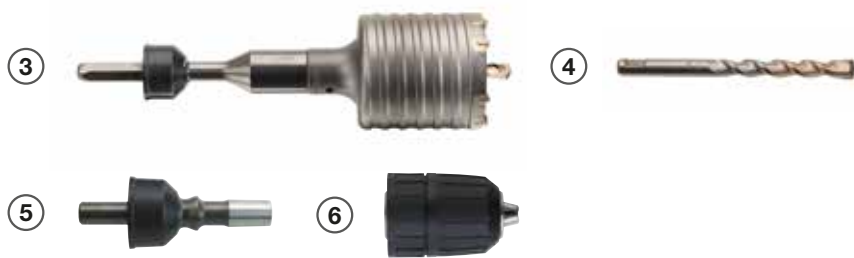

				13 mm Sechskant				
				Bohr-Ø mm	Arbeitslänge mm	Gesamtlänge mm	Bestell-Nr.	
<b>3 · Hammerbohrkrone CD</b> mit Zentrierbohrer ZX 13, mit Manschette und Schutzhülse					45	180	300	CD 2401
					45	400	520	CD 2403
					50	180	300	CD 2521
					50	400	520	CD 2523
					68	180	300	CD 2661
					68	400	520	CD 2663
					82	180	300	CD 2801
					82	400	520	CD 2803
<b>4 · Zentrierbohrer ZX 13</b> für Hammerbohrkrone CD					11	-	135	ZX 13
<b>5 · Dorn DF 2*</b> für Schnellspannfutter F (nicht schlagend)					-	-	110	DF 2
<b>6 · Schnellspannfutter F</b> Spannbereich 1,5 - 13 mm, für Holz- und Stahlbohrer, Schraub- und Rührwerkzeuge sowie Lochsägen etc.					-	-	-	F

\* mit Manschette und Schutzhülse



## WERKZEUGE · ZUBEHÖR



**Schnellwechselfutter DU 2**  
zur Aufnahme von SDS-plus  
Bohrern (auf Seite 20) und  
Hartmetall-Hammerbohrern HR,  
HRS und HDR, mit Manschette  
und Schutzhülse,  
Gesamtlänge 170 mm  
**Bestell-Nr. DU 2**



**Staubfangteller SK 17**  
für Bohrungen mit SDS-plus  
Bohrern (auf Seite 20) und  
Hartmetall-Hammerbohrern HR,  
HRS und HDR  
**Bestell-Nr. SK 17**



**Absaugglocke ASG 12**  
für staubfreies Trockenbohren  
bis Bohr-Ø 12 mm  
(weitere Informationen auf  
Seite 84)  
**Bestell-Nr. ASG 12**



**Absaugglocke ASG 68**  
für sauberes Bohren bis  
Bohr-Ø 68 mm  
(weitere Informationen auf  
Seite 84)  
**Bestell-Nr. ASG 68**



<b>13 mm Sechskant</b>			
	Schneiden- breite mm	Gesamtlänge mm	Bestell-Nr.
<b>7 · Spitzmeißel SM*</b>	-	340	SM 21
	-	500	SM 26
<b>8 · Flachmeißel FM*</b>	20	340	FM 22
	20	500	FM 27
	40	340	BM 23
<b>9 · Breitmeißel BM*</b>	50	340	BM 29
	20	250	HM 24
<b>10 · Hohlmeißel HM*</b>			

\* mit Manschette und Schutzhülse



**Staubabsaugung MASH 1**  
für Meißel- und Abbrucharbeiten (weitere Informationen auf  
Seite 85)  
**Bestell-Nr. MASH 1**



**Verlängerung VLMA**  
zur Verwendung von Meißeln mit einer Gesamtlänge von  
490 mm bis 670 mm  
**Bestell-Nr. VLMA**



#### Einsatzgebiete P 60 A

- mittelgroße Bohrungen
- Dosensenken
- mittelschwere Meißelarbeiten
- Schlitzen von Leitungskanälen
- Nacharbeiten

#### Vorteile P 60 A

- aktive Vibrationsdämpfung (RVA) erlaubt sehr lange Dauereinsatzzeiten
- einschraubbarer, vibrationsgedämpfter Zusatzhandgriff für rückschonende Arbeitshaltung bei vertikalem Einsatz
- LED Anzeige zur optimalen Serviceplanung
- konstant hohe Motorleistung dank optimierter Motorkühlung
- elektronische Drehzahlkonstanthaltung
- Drehzahl und Schlagkraft am Stellrad stufenlos einstellbar
- schnelles Umschalten zwischen Hammerbohren und Meißeln
- Meißel 20-fach positionierbar
- wartungsfrei durch Dauerschmierung
- verschleißarme Sicherheits-Rollenkupplung



TECHNISCHE DATEN	P 60 A
Nennaufnahmeleistung	1000 Watt
Bohrbereich mit Vollbohrer	Ø 8 - 55 mm
Bohrbereich mit Hammerbohrkrone	Ø 55 - 100 mm
Bohrleistung* (Ø 30 mm)	130 mm/min
Meißelleistung* mit Spitzmeißel	ca. 105 kg/h
Einzelschlagenergie	3,3 - 8,5 Joule
Drehzahl bei Nennlast	130 - 250 U/min
Schlagzahl regelbar	1670 - 3200 Schläge/min
Maschinengewicht	7,2 kg
Werkzeugaufnahme	19 mm Sechskant
Vibrationswerte	Bohren/Meißeln
Normalstellung	8,9/7,3 m/s <sup>2</sup>
Kompressorstellung	8,2/6,8 m/s <sup>2</sup>

\* in hartem Beton C45/55

#### Bestell-Nr. P 60 A

Standardausrüstung: Duss Kombihammer P 60 A, Seitenhandgriff, Zusatzhandgriff, Tube Fett, Gerätekofter für Maschine und Werkzeuge.

## KOMBIHAMMER

### P 90



#### Einsatzgebiete P 90

- große und tiefe Bohrungen
- große Serienbohrungen
- schwere Meißelarbeiten
- Durchbrucharbeiten
- Aussparungen und Kanäle

#### Vorteile P 90

- elektronische Drehzahlkonstanthaltung
- Drehzahl und Schlagkraft am Stellrad stufenlos einstellbar
- schnelles Umschalten zwischen Hammerbohren und Meißeln
- Meißel 20-fach positionierbar
- Vibrationsdämpfelemente
- wartungsfrei durch Dauerschmierung
- verschleißarme Sicherheits-Rollenkupplung

#### Bestell-Nr. P 90

Standardausrüstung: DUSS Kombihammer P 90, Seitenhandgriff, Tube Fett, Gerätekofter für Maschine und Werkzeuge.

#### TECHNISCHE DATEN

P 90

Nennaufnahmeleistung	1100 Watt
Bohrbereich mit Vollbohrer	Ø 8 - 80 mm
Bohrbereich mit Hammerbohrkrone	Ø 55 - 125 mm
Bohrleistung* (Ø 35 mm)	120 mm/min
Meißelleistung* mit Spitzmeißel	ca. 160 kg/h
Einzelschlagenergie	4,3 - 10,5 Joule
Drehzahl bei Nennlast	110 - 200 U/min
Schlagzahl regelbar	1650 - 2780 Schläge/min
Maschinengewicht	8,0 kg
Werkzeugaufnahme	19 mm Sechskant

\* in hartem Beton C45/55

# WERKZEUGE · ZUBEHÖR

## P 60 A · P 90

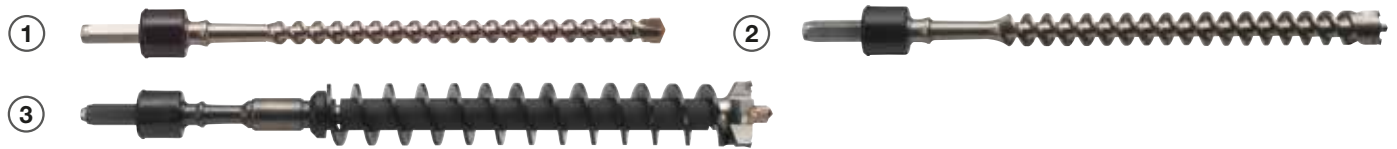

### 1 · Hartmetall-Doppelwendel-Bohrer H mit Manschette und Schutzhülse

### 19 mm Sechskant

Bohr-Ø mm	Arbeitslänge mm	Gesamtlänge mm	Bestell-Nr.	Bohr-Ø mm	Arbeitslänge mm	Gesamtlänge mm	Bestell-Nr.
16	200	380	H 3162	25	600	770	H 3256
16	410	570	H 3164	25	900	1020	H 3259
18	200	380	H 3182	25	1200	1360	H 32512
18	410	570	H 3184	27	410	570	H 3274
18	800	980	H 3188	28	260	420	H 3282
19	410	570	H 3194	28	410	570	H 3284
20	260	420	H 3202	30	100	260	H 3301
20	410	570	H 3204	30	260	420	H 3302
22	260	420	H 3222	30	410	570	H 3304
22	410	570	H 3224	30	600	770	H 3306
22	600	770	H 3226	30	900	1020	H 3309
24	260	420	H 3242	30	1200	1360	H 33012
25	260	420	H 3252	32	260	420	H 3322
25	410	570	H 3254	32	410	570	H 3324

### 2 · Hartmetall-Stift-Doppelwendel Bohrer H mit Manschette und Schutzhülse

### 19 mm Sechskant

Bohr-Ø mm	Arbeitslänge mm	Gesamtlänge mm	Bestell-Nr.	Bohr-Ø mm	Arbeitslänge mm	Gesamtlänge mm	Bestell-Nr.
35	260	420	H 3352	40	260	420	H 3402
35	410	570	H 3354	40	410	570	H 3404
35	900	1060	H 3359	40	900	1060	H 3409
35	1200	1360	H 33512				

### 3 · Hartmetall-Stiftwendel-Bohrer H mit Manschette und Schutzhülse

### 19 mm Sechskant

Bohr-Ø mm	Arbeitslänge mm	Gesamtlänge mm	Bestell-Nr.	Bohr-Ø mm	Arbeitslänge mm	Gesamtlänge mm	Bestell-Nr.
46	500	700	H 3465	55	1200	1400	H 35512
46	900	1100	H 3469	66*	500	700	H 3665
46	1200	1400	H 34612	66*	900	1100	H 3669
55	500	700	H 3555	80*	500	700	H 3805
55	900	1100	H 3559	80*	900	1100	H 3809

\* nur für P 90 geeignet



#### Schnellwechselfutter DU 3

zur Aufnahme von SDS-plus Bohrern (auf Seite 20) und Hartmetall-Hammerbohrern HR, HRS und HDR, mit Manschette und Schutzhülse, Gesamtlänge 230 mm, nur für P 60 A geeignet  
**Bestell-Nr. DU 3**



#### Staubfangteller SK 17

für Bohrungen mit SDS-plus Bohrern (auf Seite 20) und Hartmetall-Hammerbohrern HR, HRS und HDR  
**Bestell-Nr. SK 17**



#### Absaugglocke ASG 68

für sauberes Bohren bis Bohr-Ø 68 mm (weitere Informationen auf Seite 84)  
**Bestell-Nr. ASG 68**

## WERKZEUGE · ZUBEHÖR



4 · Hammerbohrkrone CD mit Zentrierbohrer ZX 13, mit Manschette und Schutzhülse				19 mm Sechskant			
Bohr-Ø mm	Arbeitslänge mm	Gesamtlänge mm	Bestell-Nr.	Bohr-Ø mm	Arbeitslänge mm	Gesamtlänge mm	Bestell-Nr.
55	185	345	CD 3521	90	185	345	CD 3901
55	485	645	CD 3525	90	485	645	CD 3905
68	185	345	CD 3661	100	185	345	CD 31041
68	485	645	CD 3665	100	485	645	CD 31045
82	185	345	CD 3801	125*	185	345	CD 31291
82	485	645	CD 3805	125*	485	645	CD 31295
5 · Zentrierbohrer ZX 13 für Hammerbohrkrone CD				11	-	-	ZX 13

\* nur für P 90 geeignet



19 mm Sechskant				
	Schneiden- breite mm	Arbeitslänge mm	Gesamtlänge mm	Bestell-Nr.
6 · Spitzmeißel SM*	-	140	340	SM 322
	-	260	420	SM 342
	-	400	560	SM 356
7 · Flachmeißel FM*	26	140	340	FM 324
	26	260	420	FM 344
	26	400	560	FM 358
8 · Breitmeißel BM*	40	260	420	BM 346
	50	260	420	BM 348
9 · Spatmeißel SP*	100	270	430	SP 306
10 · Hohlmeißel HM*	25	-	310	HM 351

\* mit Manschette und Schutzhülse



### Staubabsaugung MASH 2

für Meißel- und Abbrucharbeiten (weitere Informationen auf Seite 85)

Bestell-Nr. MASH 2

### Verlängerung VLMA

zur Verwendung von Meißeln mit einer Gesamtlänge von 490 mm bis 670 mm

Bestell-Nr. VLMA

### PX 48 A



#### Einsatzgebiete PX 48 A

- Dübelbohrungen, Fassadenbefestigungen
- Überkopf- und Serienbohrungen
- Dosensenken
- Abschlagen von Putz und Fliesen
- Oberflächenanierungen
- Schlitzten von Leitungskanälen
- präzise Nacharbeiten

#### Vorteile PX 48 A

- hervorragende Bohr- und Meißelleistung
- aktive Vibrationsdämpfung (RVA) erlaubt sehr lange Dauereinsatzzeiten
- sehr geringes Gewicht
- elektronische Drehzahlkonstanthaltung
- Drehzahl und Schlagkraft am Schalterdrücker bzw. Stellrad stufenlos einstellbar
- schnelles Umschalten zwischen Hammerbohren und Meißeln
- Meißel 20-fach positionierbar
- wartungsfrei durch Dauerschmierung
- verschleißarme Sicherheits-Rollenkupplung



TECHNISCHE DATEN	PX 48 A
Nennaufnahmeleistung	920 Watt
Bohrbereich mit Vollbohrer	Ø 8 - 55 mm
Bohrbereich mit Hammerbohrkrone	Ø 45 - 90 mm
Bohrleistung* (Ø 25 mm)	270 mm/min
Meißelleistung* mit Spitzmeißel	ca. 125 kg/h
Einzelschlagenergie	0 - 7 Joule
Drehzahl bei Nennlast	0 - 480 U/min
Schlagzahl regelbar	0 - 3700 Schläge/min
Maschinengewicht	5,5 kg
Werkzeugaufnahme	SDS-max
Vibrationswerte	Bohren/Meißeln
Normalstellung	6,8/5,5 m/s <sup>2</sup>

\* in hartem Beton C45/55

#### Bestell-Nr. PX 48 A

Standardausrüstung: DUSS Kombihammer PX 48 A, Seitenhandgriff, Tube Fett, Gerätekofter für Maschine und Werkzeuge.



## KOMBIHAMMER

### PX 76



#### Einsatzgebiete PX 76

- mittelgroße Bohrungen
- Durchführungsbohrungen
- Dosensenken
- mittelschwere Meißelarbeiten
- Schlitzten von Leitungskanälen
- Nacharbeiten

#### Vorteile PX 76

- elektronische Drehzahlkonstanthaltung
- Drehzahl und Schlagkraft am Stellrad stufenlos einstellbar
- schnelles Umschalten zwischen Hammerbohren und Meißeln
- Meißel 20-fach positionierbar
- Vibrationsdämpfelemente
- wartungsfrei durch Dauerschmierung
- verschleißarme Sicherheits-Rollenkupplung



#### TECHNISCHE DATEN

#### PX 76

Nennaufnahmeleistung	1050 Watt
Bohrbereich mit Vollbohrer	Ø 12 - 80 mm
Bohrbereich mit Hammerbohrkrone	Ø 45 - 150 mm
Bohrleistung* (Ø 35 mm)	120 mm/min
Meißelleistung* mit Spitzmeißel	ca. 150 kg/h
Einzelschlagenergie	3,5 - 8,5 Joule
Drehzahl bei Nennlast	140 - 280 U/min
Schlagzahl regelbar	1500 - 3000 Schläge/min
Maschinengewicht	6,7 kg
Werkzeugaufnahme	SDS-max

\* in hartem Beton C45/55

#### Bestell-Nr. PX 76

Standardausrüstung: DUSS Kombihammer PX 76, Seitenhandgriff, Tube Fett, Gerätekofter für Maschine und Werkzeuge.

### PX 78



#### Einsatzgebiete PX 78

- mittelgroße Bohrungen
- Durchführungsbohrungen
- Dosensenken
- mittelschwere Meißelarbeiten
- Schlitzten von Leitungskanälen
- Nacharbeiten

#### Vorteile PX 78

- hervorragende Bohr- und Meißelleistung
- aktive Vibrationsdämpfung (RVA) erlaubt sehr lange Dauereinsatzzeiten
- einschraubbarer, vibrationsgedämpfter Zusatzhandgriff für rückschonende Arbeitshaltung bei vertikalem Einsatz
- LED Anzeige zur optimalen Serviceplanung
- konstant hohe Motorleistung dank optimierter Motorkühlung
- elektronische Drehzahlkonstanthaltung
- Drehzahl und Schlagkraft am Stellrad stufenlos einstellbar
- schnelles Umschalten zwischen Hammerbohren und Meißeln
- Meißel 20-fach positionierbar
- wartungsfrei durch Dauerschmierung
- verschleißarme Sicherheits-Rollenkupplung



TECHNISCHE DATEN	PX 78
Nennaufnahmeleistung	1500 Watt
Bohrbereich mit Vollbohrer	Ø 12 - 80 mm
Bohrbereich mit Hammerbohrkrone	Ø 45 - 150 mm
Bohrleistung* (Ø 35 mm)	160 mm/min
Meißelleistung* mit Spitzmeißel	ca. 200 kg/h
Einzelschlagenergie	4,5 - 10 Joule
Drehzahl bei Nennlast	170 - 310 U/min
Schlagzahl regelbar	1800 - 3370 Schläge/min
Maschinengewicht	7,6 kg
Werkzeugaufnahme	SDS-max
Vibrationswerte	Bohren/Meißeln
Normalstellung	9,8/6,8 m/s <sup>2</sup>
Kompressorstellung	8,2/6,3 m/s <sup>2</sup>

\* in hartem Beton C45/55



#### Bestell-Nr. PX 78

Standardausrüstung: Duss Kombihammer PX 78, Seitenhandgriff, Zusatzhandgriff, Tube Fett, Gerätekoffer für Maschine und Werkzeuge.

## KOMBIHAMMER

### PX 96



#### Einsatzgebiete PX 96

- große und tiefe Bohrungen
- mittelgroße Serienbohrungen
- schwere Meißelarbeiten
- Durchbrucharbeiten
- Aussparungen und Kanäle

#### Vorteile PX 96

- elektronische Drehzahlkonstanthaltung
- Drehzahl und Schlagkraft am Stellrad stufenlos einstellbar
- schnelles Umschalten zwischen Hammerbohren und Meißeln
- Meißel 20-fach positionierbar
- Vibrationsdämpfelemente
- wartungsfrei durch Dauerschmierung
- verschleißarme Sicherheits-Rollenkupplung

#### TECHNISCHE DATEN

#### PX 96

Nennaufnahmeleistung	1300 Watt
Bohrbereich mit Vollbohrer	Ø 12 - 80 mm
Bohrbereich mit Hammerbohrkrone	Ø 45 - 150 mm
Bohrleistung* (Ø 35 mm)	155 mm/min
Meißelleistung* mit Spitzmeißel	ca. 220 kg/h
Einzelschlagenergie	4,5 - 11 Joule
Drehzahl bei Nennlast	120 - 260 U/min
Schlagzahl regelbar	1500 - 2700 Schläge/min
Maschinengewicht	8,6 kg
Werkzeugaufnahme	SDS-max

\* in hartem Beton C45/55

#### Bestell-Nr. PX 96

Standardausrüstung: Duss Kombihammer PX 96, Seitenhandgriff, Tube Fett, Gerätekofter für Maschine und Werkzeuge.

# WERKZEUGE · ZUBEHÖR

## PX 48 A · PX 76 · PX 78 · PX 96



1 · Hammerbohrer HX				SDS-max			
Bohr-Ø mm	Arbeitslänge mm	Gesamtlänge mm	Bestell-Nr.	Bohr-Ø mm	Arbeitslänge mm	Gesamtlänge mm	Bestell-Nr.
12	200	340	HX 122	22	400	520	HX 224
12	400	540	HX 124	22	800	920	HX 228
12	600	740	HX 125	24	200	320	HX 242
14	200	340	HX 142	24	400	520	HX 244
14	400	540	HX 144	25	200	320	HX 252
15	200	340	HX 152	25	400	520	HX 254
15	400	540	HX 154	25	800	920	HX 258
16	200	340	HX 162	28	200	320	HX 282
16	400	540	HX 164	28	400	520	HX 284
18	200	340	HX 182	30	200	320	HX 302
18	400	540	HX 184	30	400	520	HX 304
20	200	320	HX 202	32	400	520	HX 324
20	400	520	HX 204	32	800	920	HX 328
20	800	920	HX 208	35	400	520	HX 354
22	200	320	HX 222	40	400	520	HX 404

2 · Durchbruchbohrer HX				SDS-max			
Bohr-Ø mm	Arbeitslänge mm	Gesamtlänge mm	Bestell-Nr.	Bohr-Ø mm	Arbeitslänge mm	Gesamtlänge mm	Bestell-Nr.
46	500	620	HX 465	66*	500	620	HX 665
46	900	1020	HX 469	66*	900	1020	HX 669
55	500	620	HX 555	80*	500	620	HX 805
55	900	1020	HX 559	80*	900	1020	HX 809

\* nur für PX 76, PX 78 und PX 96 geeignet



### Schnellwechselfutter DX SDS

zur Aufnahme von SDS-plus Bohrern (auf Seite 20)  
Gesamtlänge 220 mm, nur für PX 48 A geeignet

**Bestell-Nr. DX SDS**



### Absauglocke ASG 68

für sauberes Bohren bis Bohr-Ø 68 mm (weitere Informationen  
auf Seite 84)

**Bestell-Nr. ASG 68**

## WERKZEUGE · ZUBEHÖR



	Bohr-Ø mm	Gesamtlänge mm	SDS-max Bestell-Nr.
<b>3 · Dorn DXC</b> zur Aufnahme der Hammerbohrkrone CX	-	200	DXC 2
	-	460	DXC 4
<b>4 · Hammerbohrkrone CX</b> mit Zentrierbohrer ZX 13	45	80	CX 45
	50	80	CX 50
	55	80	CX 55
	68	80	CX 68
	82	80	CX 82
	90	80	CX 90
	100*	80	CX 100
	125*	80	CX 125
	150*	80	CX 150
<b>5 · Zentrierbohrer ZX 13</b> inklusive Befestigungsstift	11	135	ZX 13
<b>6 · Dorn DXF</b> für Schnellspannfutter F 19 (nicht schlagend)	-	105	DXF
<b>7 · Schnellspannfutter F 19</b> Spannbereich 1,5 - 13 mm, für Holz- und Stahlbohrer, Schraub- und Rührwerkzeuge sowie Lochsägen ecc.	-	-	F 19

\* nur für PX 76, PX 78 und PX 96 geeignet



**Staubabsaugung MASH 2**  
für Meißel- und Abbrucharbeiten (weitere Informationen auf Seite 85)  
**Bestell-Nr. MASH 2**



**Verlängerung VLMA**  
zur Verwendung von Meißeln mit einer Gesamtlänge von  
490 mm bis 670 mm  
**Bestell-Nr. VLMA**



## WERKZEUGE · ZUBEHÖR

PX 48 A · PX 76 · PX 78 · PX 96 · PKX 4 A · PKX 7

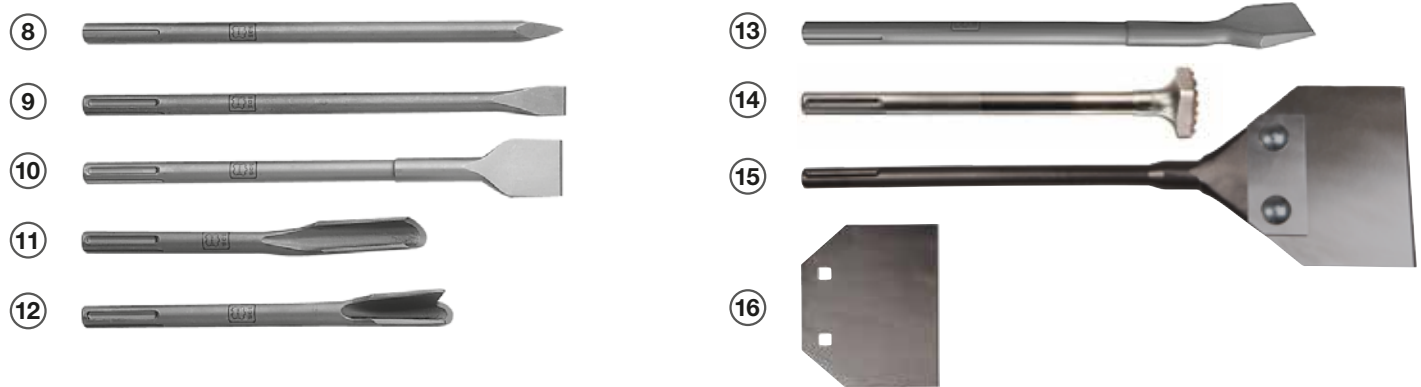

	Schneiden- breite mm	Gesamtlänge mm	SDS-max Bestell-Nr.
8 · Spitzmeißel SMX	-	280	SMX 2
	-	400	SMX 4
	-	600	SMX 6
9 · Flachmeißel FMX	25	280	FMX 2
	25	400	FMX 4
	25	600	FMX 6
10 · Spatmeißel SPX	50	400	SPX 5
	80	300	SPX 8
	110	350	SPX 9
11 · Hohlmeißel HMX	26	300	HMX 3
12 · Kanalmeißel KMX	32	300	KMX 4
13 · Fliesenmeißel LMX	50	400	LMX 1
14 · Stocker STX	40 x 40	300	STX 7
15 · Spachtelmeißel SCX* zum Entfernen von Linoleum, Vinylfliesen, Beschichtungen, Bitumenplatten, Putz- und Kleberresten	100	420	SCX 1
	150	450	SCX 2
16 · Ersatzspachtel ERS für Spachtelmeißel SCX	100	-	ERS 1
	150	-	ERS 2

\* nur für PX 48 A und PKX 4 A geeignet

## PKX 4 A · PKX 7



**Staubabsaugung MASP**  
für Meißel- und Abbrucharbeiten  
(weitere Informationen auf Seite 85)  
**Bestell-Nr. MASP**



PLUS X AWARD®

2016 ausgezeichnet für:

Innovation

High Quality

Funktionalität

Ergonomie

Der „Plus X Award“ ist der weltgrößte Innovationspreis für Produkte aus den Bereichen Technologie, Sport und Lifestyle und zeichnet Hersteller für den Qualitätsvorsprung ihrer Produkte aus.

# MEISSEL- UND ABBRUCHHÄMMER



TECHNISCHE DATEN	PK 2	PKX 4 A	PKX 7	PK 35
Nennaufnahmeleistung (Watt)	710	820	1150	680
Schlagzahl und -kraft einstellbar am D = Schalterdrücker, R = Stellrad	D	D, R	R	D
elektronische Schlagzahlkonstanthaltung Volllastschlagzahl = Leerlaufschlagzahl	-	•	•	-
Schalterarretierung für Dauerbetrieb	•	•	•	•
Dämpfelemente zwischen Schalter- handgriff und Maschine	•	•	•	•
Meißelleistung in hartem Beton C45/55 mit Spitzmeißel (kg/h)	ca. 55	ca. 135	ca. 280	ca. 90
Einzelschlagenergie (Joule)	0 - 3,6	0 - 8,4	5 - 10,5	0 - 5,3
Schlagzahl stufenlos regelbar (Schläge/min)	0 - 3700	0 - 3200	1500 - 2900	0 - 3400
Maschinengewicht (kg)	3,6	5,4	7,3	3,7
Werkzeugaufnahme der Maschine	SDS-plus	SDS-max	SDS-max	16 mm Sechskant
zu finden auf Seite	44	46	47	48

## MEISSEL- UND ABBRUCHHÄMMER



PK 45 · PK 45 A	PK 75 · PK 75 A	PK 160 A	PK 300 A	PK 600
710	1050 / 1150	1300	1700	2000
D, R	R	R	R	R
•	•	•	•	•
•	•	•	•	•
•	•	•	•	•
ca. 100	ca. 260 / ca. 280	ca. 475	ca. 730	ca. 1220
0 - 6,4	5 - 9,5 / 5 - 10,5	10 - 18	14 - 27	18 - 41
0 - 3000	1500 - 2900	1200 - 2200	1000 - 1900	850 - 1500
4,5 / 4,9	6,2 / 6,6	9,8	13,6	17,4
16 mm Sechskant	16 mm Sechskant	22 mm Sechskant	22 mm Sechskant	22 mm Sechskant
49	50	52	53	54





#### Einsatzgebiete PK 2

- Arbeiten über Kopf
- Abschlagen von Putz, Fliesen und Mörtelresten
- leichte und präzise Meißel- und Korrekturarbeiten in Beton, Mauerwerk und Holz mit leichten Werkzeugen
- Freilegen von Stahlarmierungen
- Schlitzten von Leitungskanälen
- Oberflächenanierungen und Renovierungsarbeiten

#### Vorteile PK 2

- leichtester DUSS Meißelhammer mit hoher Leistung
- komfortable Handhabung auch bei schwer zugänglichen Arbeitsstellen dank kompakter Bauweise
- günstiges Gewicht-Leistungs-Verhältnis für müheloses Arbeiten
- höchste Zuverlässigkeit durch optimal ausgelegtes Schlagwerk
- ermüdungsfreies Arbeiten durch Schalterarretierung
- gummierter Seitenhandgriff und Schalterhandgriff mit Soft-grip für optimale Kontrolle der Maschine
- Schlagzahl und -kraft am Schalterdrücker stufenlos einstellbar
- Meißel 12-fach positionierbar
- Vibrationsdämpfelemente
- wartungsfrei durch Dauerschmierung



TECHNISCHE DATEN	PK 2
Nennaufnahmeleistung	710 Watt
Meißelleistung* mit Spitzmeißel	ca. 55 kg/h
Einzelschlagenergie	0 - 3,6 Joule
Schlagzahl regelbar	0 - 3700 Schläge/min
Maschinengewicht	3,6 kg
Werkzeugaufnahme	SDS-plus

\* in hartem Beton C45/55

#### Bestell-Nr. PK 2

Standardausrüstung: DUSS Meißelhammer PK 2, Seitenhandgriff, Tube Fett, Gerätekofter für Maschine und Werkzeuge.





### PKX 4 A



#### Einsatzgebiete PKX 4 A

- Abschlagen von Putz und Fliesen
- Schlitzen
- Stemmarbeiten
- Oberflächensanierungen
- Durchbrucharbeiten
- präzise Nacharbeiten

#### Vorteile PKX 4 A

- aktive Vibrationsdämpfung (RVA) erlaubt sehr lange Dauereinsatzzeiten
- vibrationsgedämpfter Spatenhandgriff
- optimal ausgelegtes Pneumatik-Schlagwerk
- ermüdungsfreies Arbeiten durch Schalterarretierung
- elektronische Schlagzahlkonstanthaltung
- Schlagzahl und -kraft am Schalterdrücker bzw. Stellrad stufenlos einstellbar
- Meißel 20-fach positionierbar
- wartungsfrei durch Dauerschmierung



TECHNISCHE DATEN	PKX 4 A
Nennaufnahmeleistung	820 Watt
Meißelleistung* mit Spitzmeißel	ca. 135 kg/h
Einzelschlagenergie	0 - 8,4 Joule
Schlagzahl regelbar	0 - 3200 Schläge/min
Maschinengewicht	5,4 kg
Werkzeugaufnahme	SDS-max
Vibrationswerte	Meißeln
Normalstellung	7,3 m/s <sup>2</sup>

\* in hartem Beton C45/55

#### Bestell-Nr. PKX 4 A

Standardausrüstung: Duss Meißelhammer PKX 4 A, Spatenhandgriff, Tube Fett, Gerätekofter für Maschine und Werkzeuge.

## MEISSELHAMMER

### PKX 7



#### Einsatzgebiete PKX 7

- Abschlagen von Putz und Fliesen
- Schlitzen
- Stemmarbeiten
- Oberflächensanierungen
- Durchbrucharbeiten
- präzise Nacharbeiten

#### Vorteile PKX 7

- aktive Vibrationsdämpfung (RVA) erlaubt sehr lange Dauereinsatzzeiten
- einschraubbarer, vibrationsgedämpfter Zusatzhandgriff für rückschonende Arbeitshaltung bei vertikalem Einsatz
- vibrationsgedämpfter Spatenhandgriff
- LED Anzeige zur optimalen Serviceplanung
- konstant hohe Motorleistung dank optimierter Motorkühlung
- optimal ausgelegtes Pneumatik-Schlagwerk
- ermüdungsfreies Arbeiten durch Schalterarretierung
- elektronische Schlagzahlkonstanthaltung
- Schlagzahl und -kraft am Stellrad stufenlos einstellbar
- Meißel 20-fach positionierbar
- wartungsfrei durch Dauerschmierung



TECHNISCHE DATEN	PKX 7
Nennaufnahmeleistung	1150 Watt
Meißelleistung* mit Spitzmeißel	ca. 280 kg/h
Einzelschlagenergie	5 - 10,5 Joule
Schlagzahl regelbar	1500 - 2900 Schläge/min
Maschinengewicht	7,3 kg
Werkzeugaufnahme	SDS-max
Vibrationswerte	Meißeln
Normalstellung	6,7 m/s <sup>2</sup>
Kompressorstellung	4,7 m/s <sup>2</sup>

\* in hartem Beton C45/55

#### Bestell-Nr. PKX 7

Standardausrüstung: Duss Meißelhammer PKX 7, Spatenhandgriff, Zusatzhandgriff, Tube Fett, Gerätekofter für Maschine und Werkzeuge.



### PK 35



#### Einsatzgebiete PK 35

- Arbeiten über Kopf
- Abschlagen von Putz und Fliesen
- Schlitzten von Leitungskanälen
- Oberflächensanierungen
- präzise Nacharbeiten
- Freilegen von Stahlarmerungen

#### Vorteile PK 35

- günstiges Gewicht-Leistungs-Verhältnis
- ermüdungsfreies Arbeiten durch Schalterarretierung
- Schlagzahl und -kraft am Schalterdrücker stufenlos einstellbar
- robuste 16 mm Sechskant-Werkzeugaufnahme für höchste Lebensdauer
- Vibrationsdämpfelemente
- wartungsfrei durch Dauerschmierung

#### Bestell-Nr. PK 35

Standardausrüstung: Duss Meißelhammer PK 35, Seitenhandgriff, Tube Fett, Gerätekofter für Maschine und Werkzeuge.



TECHNISCHE DATEN	PK 35
Nennaufnahmeleistung	680 Watt
Meißelleistung* mit Spitzmeißel	ca. 90 kg/h
Einzelschlagenergie	0 - 5,3 Joule
Schlagzahl regelbar	0 - 3400 Schläge/min
Maschinengewicht	3,7 kg
Werkzeugaufnahme	16 mm Sechskant

\* in hartem Beton C45/55

## MEISSELHÄMMER

### PK 45 · PK 45 A



#### Einsatzgebiete PK 45 · PK 45 A

- Abschlagen von Putz und Fliesen
- Schlitzten von Leitungskanälen
- Stemmarbeiten
- Oberflächensanierungen
- Durchbrucharbeiten
- präzise Nacharbeiten

#### Vorteile PK 45 · PK 45 A

- optimal ausgelegtes Pneumatik-Schlagwerk
- ermüdungsfreies Arbeiten durch Schalterarretierung
- elektronische Schlagzahlkonstanthaltung
- Schlagzahl und -kraft am Schalterdrücker bzw. Stellrad stufenlos einstellbar
- robuste 16 mm Sechskant-Werkzeugaufnahme für höchste Lebensdauer
- Vibrationsdämpfelemente
- wartungsfrei durch Dauerschmierung

#### weitere Vorteile PK 45 A

- aktive Vibrationsdämpfung (RVA) erlaubt sehr lange Dauereinsatzzeiten



TECHNISCHE DATEN	PK 45	PK 45 A
Nennaufnahmeleistung	710 Watt	710 Watt
Meißelleistung* mit Spitzmeißel	ca. 100 kg/h	ca. 100 kg/h
Einzelschlagenergie	0 - 6,4 Joule	0 - 6,4 Joule
Schlagzahl regelbar	0 - 3000 Schläge/min	0 - 3000 Schläge/min
Maschinengewicht	4,5 kg	4,9 kg
Werkzeugaufnahme	16 mm Sechskant	16 mm Sechskant
Vibrationswerte PK 45 A		Meißeln
Normalstellung		6,8 m/s <sup>2</sup>

\* in hartem Beton C45/55

#### Bestell-Nr. PK 45 · PK 45 A

Standardausrüstung: DUSS Meißelhammer PK 45 · PK 45 A, Seitenhandgriff, Tube Fett, Gerätekofter für Maschine und Werkzeuge.



## MEISSELHÄMMER

### PK 75 · PK 75 A



#### Einsatzgebiete PK 75 · PK 75 A

- Abschlagen von Putz und Fliesen
- Schlitzten von Leitungskanälen
- Stemmarbeiten
- Oberflächensanierungen
- Durchbrucharbeiten
- präzise Nacharbeiten

#### Vorteile PK 75 · PK 75 A

- optimal ausgelegtes Pneumatik-Schlagwerk
- ermüdungsfreies Arbeiten durch Schalterarretierung
- elektronische Schlagzahlkonstanthaltung
- Schlagzahl und -kraft am Stellrad stufenlos einstellbar
- robuste 16 mm Sechskant-Werkzeugaufnahme für höchste Lebensdauer
- Vibrationsdämpfelemente
- wartungsfrei durch Dauerschmierung

#### weitere Vorteile PK 75 A

- aktive Vibrationsdämpfung (RVA) erlaubt sehr lange Dauereinsatzzeiten
- einschraubbarer, vibrationsgedämpfter Zusatzhandgriff für rückschonende Arbeitshaltung bei vertikalem Einsatz
- LED Anzeige zur optimalen Serviceplanung
- konstant hohe Motorleistung dank optimierter Motorkühlung



TECHNISCHE DATEN	PK 75	PK 75 A
Nennaufnahmeleistung	1050 Watt	1150 Watt
Meißelleistung* mit Spitzmeißel	ca. 260 kg/h	ca. 280 kg/h
Einzelschlagenergie	5 - 9,5 Joule	5 - 10,5 Joule
Schlagzahl regelbar	1500 - 2900 Schläge/min	1500 - 2900 Schläge/min
Maschinengewicht	6,2 kg	6,6 kg
Werkzeugaufnahme	16 mm Sechskant	16 mm Sechskant
Vibrationswerte PK 75 A		Meißeln
Normalstellung		7,1 m/s <sup>2</sup>
Kompressorstellung		6,8 m/s <sup>2</sup>

\* in hartem Beton C45/55

#### Bestell-Nr. PK 75 · PK 75 A

Standardausrüstung: DUSS Meißelhammer PK 75 · PK 75 A, Seitenhandgriff, Zusatzhandgriff (nur bei PK 75 A), Tube Fett, Gerätekofter für Maschine und Werkzeuge.

## MEISSELHÄMMER

# WERKZEUGE · ZUBEHÖR

## PK 35 · PK 45 · PK 45 A · PK 75 · PK 75 A



16 mm Sechskant			
	Schneiden- breite mm	Gesamtlänge mm	Bestell-Nr.
1 · Spitzmeißel SM	-	290	SM 421
	-	400	SM 401
	-	600	SM 402
2 · Flachmeißel FM	25	290	FM 423
	25	400	FM 403
	25	600	FM 404
3 · Breitmeißel BM	50	240	BM 425
	50	350	BM 405
	75	380	BM 408
4 · Breitmeißel BZ, gezahnt*	50	290	BZ 413
5 · Spatmeißel SP	100	410	SP 406
6 · Spatmeißel SZ, gezahnt*	100	290	SZ 414
7 · Fliesenmeißel LM	50	270	LM 415
8 · Hohlmeißel HM	25	290	HM 407
	35	290	HM 408
	35	290	KM 410
9 · Kanalmeißel KM	35	290	KM 410
10 · Stocker ST	40 x 40	290	ST 411
11 · Eintreiber ES für Tiefenerder	16 (Innen-Ø)	250	ES 412
12 · Fugenmeißel FZ**	36 x 7	230	FZ 423
	36 x 7	300	FZ 430
	100	420	SC 441
13 · Spachtelmeißel SC** zum Entfernen von Linoleum, Vinylfliesen, Beschichtungen, Bitumenplatten, Putz- und Kleberresten	150	450	SC 442
	100	-	ERS 1
14 · Ersatzspachtel ERS für Spachtelmeißel SC	150	-	ERS 2

\* geeignet für Arbeiten an Fliesen, Putz und Mauerwerk \*\* nur für PK 35, PK 45 und PK 45 A geeignet

## ABBRUCHHAMMER

### PK 160 A



#### Einsatzgebiete PK 160 A

- Abbruch- und Durchbrucharbeiten
- Stemmarbeiten
- Oberflächensanierungsarbeiten

#### Vorteile PK 160 A

- ersetzt in vielen Fällen den Kompressor
- hohe Abbruchleistung bei geringem Gewicht und optimaler Gewichtsverteilung
- ermüdungsfreies Arbeiten durch Schalterarretierung für Dauerbetrieb
- optimal austariertes Schlagwerk für präzises Arbeiten und höchste Zuverlässigkeit
- aktive Vibrationsdämpfung (RVA) erlaubt sehr lange Dauereinsatzzeiten
- einschraubbarer, vibrationsgedämpfter Zusatzhandgriff für rückschonende Arbeitshaltung bei vertikalem Einsatz
- vibrationsgedämpfter Spatenhandgriff
- LED Anzeige zur optimalen Serviceplanung
- kompakte, robuste Bauweise mit Gehäusen aus Aluminium und Magnesium
- Automatikfutter mit integrierter Leerschlagdämpfung
- dichte Schutzmanschette erhöht die Lebensdauer
- elektronische Schlagzahlkonstanthaltung
- Schlagzahl und -kraft am Stellrad stufenlos einstellbar
- robuste 22 mm Sechskant-Werkzeugaufnahme für höchste Lebensdauer
- wartungsfrei durch Dauerschmierung



TECHNISCHE DATEN	PK 160 A
Nennaufnahmeleistung	1300 Watt
Meißelleistung* mit Spitzmeißel	ca. 475 kg/h
Einzelschlagenergie	10 - 18 Joule
Schlagzahl regelbar	1200 - 2200 Schläge/min
Maschinengewicht	9,8 kg
Werkzeugaufnahme	22 mm Sechskant
Vibrationswerte	Meißeln
Normalstellung	8,7 m/s <sup>2</sup>
Kompressorstellung	7,7 m/s <sup>2</sup>

\* in hartem Beton C45/55



#### Bestell-Nr. PK 160 A

Standardausrüstung: Duss Abbruchhammer PK 160 A, Spatenhandgriff, Zusatzhandgriff, Tube Fett, Gerätekofter für Maschine und Werkzeuge.

## ABBRUCHHAMMER

### PK 300 A



#### Einsatzgebiete PK 300 A

- Abbruch- und Durchbrucharbeiten
- Sanierungs- und Oberflächenanierungsarbeiten

#### Vorteile PK 300 A

- ersetzt in vielen Fällen den Kompressor
- sehr hohe Abbruchleistung bei geringem Gewicht und optimaler Gewichtsverteilung
- ermüdungsfreies Arbeiten durch Schalterarretierung für Dauerbetrieb
- optimal austariertes Schlagwerk für präzises Arbeiten und höchste Zuverlässigkeit
- aktive Vibrationsdämpfung (RVA) erlaubt sehr lange Dauereinsatzzeiten
- einschraubbarer, vibrationsgedämpfter Zusatzhandgriff für rückenschonende Arbeitshaltung bei vertikalem Einsatz
- vibrationsgedämpfter Spatenhandgriff
- LED Anzeige zur optimalen Serviceplanung
- kompakte, robuste Bauweise mit Gehäusen aus Aluminium und Magnesium
- Automatikfutter mit integrierter Leerschlagdämpfung
- dichte Schutzmanschette erhöht die Lebensdauer
- elektronische Schlagzahlkonstanthaltung
- Schlagzahl und -kraft am Stellrad stufenlos einstellbar
- robuste 22 mm Sechskant-Werkzeugaufnahme für höchste Lebensdauer
- wartungsfrei durch Dauerschmierung



TECHNISCHE DATEN	PK 300 A
Nennaufnahmeleistung	1700 Watt
Meißelleistung* mit Spitzmeißel	ca. 730 kg/h
Einzelschlagenergie	14 - 27 Joule
Schlagzahl regelbar	1000 - 1900 Schläge/min
Maschinengewicht	13,6 kg
Werkzeugaufnahme	22 mm Sechskant
Vibrationswerte	Meißeln
Normalstellung	9,1 m/s <sup>2</sup>
Kompressorstellung	9,6 m/s <sup>2</sup>

\* in hartem Beton C45/55



#### Bestell-Nr. PK 300 A

Standardausrüstung: DUSS Abbruchhammer PK 300 A, Spatenhandgriff, Zusatzhandgriff, Tube Fett, Gerätekoffer für Maschine und Werkzeuge.



## ABBRUCHHAMMER

### PK 600



#### Einsatzgebiete PK 600

- schwere Abbruch- und Durchbrucharbeiten
- schwere Sanierungs- und Oberflächenanierungsarbeiten

#### Vorteile PK 600

- ersetzt in vielen Fällen den Kompressor
- extrem hohe Abbruchleistung bei geringem Gewicht und optimaler Gewichtsverteilung
- ermüdungsfreies Arbeiten durch Schalterarretierung für Dauerbetrieb
- optimal austariertes Schlagwerk für präzises Arbeiten und höchste Zuverlässigkeit
- aktive Vibrationsdämpfung (RVA) erlaubt sehr lange Dauereinsatzzeiten
- einschraubbarer, vibrationsgedämpfter Zusatzhandgriff für rückschonende Arbeitshaltung bei vertikalem Einsatz
- vibrationsgedämpfter Spatenhandgriff
- LED Anzeige zur optimalen Serviceplanung
- kompakte, robuste Bauweise mit Gehäusen aus Aluminium und Magnesium
- Automatikfutter mit integrierter Leerschlagdämpfung
- dichte Schutzmanschette erhöht die Lebensdauer
- elektronische Schlagzahlkonstanthaltung
- Schlagzahl und -kraft am Stellrad stufenlos einstellbar
- robuste 22 mm Sechskant-Werkzeugaufnahme für höchste Lebensdauer
- wartungsfrei durch Dauerschmierung
- Gerätekofter mit Rollen für einfachen und bequemen Transport



#### Bestell-Nr. PK 600

Standardausrüstung: DUSS Abbruchhammer PK 600, Spatenhandgriff, Zusatzhandgriff, Tube Fett, Gerätekofter mit Transportrollen für Maschine und Werkzeuge.

TECHNISCHE DATEN	PK 600
Nennaufnahmeleistung	2000 Watt
Meißelleistung* mit Spitzmeißel	ca. 1220 kg/h
Einzelschlagenergie	18 - 41 Joule
Schlagzahl regelbar	850 - 1500 Schläge/min
Maschinengewicht	17,4 kg
Werkzeugaufnahme	22 mm Sechskant
Vibrationswerte	Meißeln
Normalstellung	14,8 m/s <sup>2</sup>
Kompressorstellung	9,2 m/s <sup>2</sup>

\* in hartem Beton C45/55



## ABBRUCHHÄMMER

# WERKZEUGE · ZUBEHÖR

### PK 160 A · PK 300 A · PK 600



	22 mm Sechskant		
	Schneiden- breite mm	Gesamtlänge mm	Bestell-Nr.
<b>1 · Spitzmeißel SM</b>	-	400	SM 620
	-	500	SM 610
	-	650	SM 611
<b>2 · Flachmeißel FM</b>	28	400	FM 622
	28	500	FM 612
	28	650	FM 613
<b>3 · Breitmeißel BM</b>	50	500	BM 614
<b>4 · Spatmeißel SP</b>	120	500	SP 615
<b>5 · Dorn DO</b> für Stampferplatten SA und SR	-	480	DO 630
<b>6 · Stampferplatte SA</b> , quadratisch	150 x 150	-	SA 631
<b>7 · Stampferplatte SR</b> , rund	140 (Außen-Ø)	-	SR 632
<b>8 · Eintreiber EE*</b> für Erd- und Zeltnägeln	60 (Innen-Ø)	200	EE 633
<b>9 · Eintreiber ES</b> für Tiefenerder	16 (Innen-Ø)	185	ES 634

\* nur für PK 600 geeignet



#### Staubabsaugung MASP

für Meißel- und Abbrucharbeiten  
(weitere Informationen auf Seite 85)

**Bestell-Nr. MASP**

## DIAMANTBOHRTECHNIK

# ERSTE WAHL FÜR 100% FLEXIBILITÄT

Von kaum einer Branche wird ein so hohes Maß an Flexibilität und Wirtschaftlichkeit verlangt wie dem Baugewerbe. Dies betrifft den Hoch- und Tiefbau ebenso wie den Innenausbau, die Elektro-, Heizungs- und Sanitärinstallation.

Handwerker brauchen Maschinen, mit denen sie flexibel und blitzschnell auf die unterschiedlichsten Aufgaben und technischen Gegebenheiten auf der Baustelle reagieren können. Mit unserer Diamantbohrtechnik bieten wir den Profis im Bauhandwerk ein ausgeklügeltes System. Eine Vielzahl an Diamantbohrmaschinen sowie ein durchdachtes und umfangreiches Zubehörprogramm lassen keine Wünsche offen.



Nassbohren in Beton, ständergeführt



Dosensenken in Beton – nass, handgeführt



Sauberes Nassbohren in Beton mit DUSS Absauglocke, handgeführt



Trockenbohren in Mauerwerk mit Staubabsaugung, handgeführt



Anbohren von Betonschacht – nass, handgeführt



Anbohren von Betonrohr – nass, stativgeführt



Anbohren von Kunststoffrohr – trocken, handgeführt



Bohren in Holz mit Staubabsaugung – handgeführt

## DIAMANTBOHRTECHNIK

# BEGEISTERNDE TECHNIK

Ein Qualitätsprodukt ist mehr als die Summe seiner technischen Daten. Es muss mit seinen herausragenden Eigenschaften begeistern. Gleich welche Maschine von DUSS – wer die Leistung, die Qualität und die Effizienz einer DUSS kennt, weiß, was es bedeutet, Freude am täglichen Einsatz eines Elektrowerkzeugs zu haben.

### Komfortables Handling

Dank des geringen Gewichts, der kompakten Winkelbauweise und der ergonomischen Griffanordnung sind DUSS Diamantbohrmaschinen für handgeführte Bohrungen, auch an schwer zugänglichen Stellen, optimal geeignet.



### Anti-Blockier-Sicherung

Die robuste, im Ölbad rotierende Sicherheits-Rollenkupplung mit sanftem Auslösemoment schützt den Anwender zuverlässig bei handgeführten Bohrungen und schont die Mechanik der Maschine.



### Sekundenschneller Werkzeugwechsel

Mit dem DUSS Schnellwechselsystem erfolgt der Bohrkronenwechsel und die Bohrkernentfernung schnell und einfach.

### Lange Lebensdauer

Unsere Maschinen sind für ihre lange Lebensdauer bekannt. Dafür sorgen das stabile, staubdicht gekapselte Getriebe, die perfekte wartungsfreie Ölbadschmierung, der robuste Antriebsmotor und das hohe Drehmoment.



### Elektronischer Überlastschutz

Bei Überlastung schaltet der Motor ab. Nach erneutem Einschalten der Maschine kann sofort weitergearbeitet werden.

### Problemloses Anbohren

Der integrierte Sanftanlauf ermöglicht sicheres Anbohren. In Verbindung mit dem DUSS Schnellzentrierer erfolgt das Anbohren sekundenschnell, ohne Vorbohren.

### Wasserfeindosierung

Das praktische Wasserdosierventil ermöglicht eine präzise Vorwahl und Konstanthaltung der benötigten Wassermenge und regelt die Durchflussmenge unabhängig vom Absperrhahn, auch während des Bohrvorgangs.



### Hochleistungsmotor

Die starken, zuverlässigen Antriebsmotoren sind für härtesten Dauereinsatz ausgelegt und ermöglichen mit ihrer elektronischen Drehzahlkonstanthaltung in jeder Situation die optimale Bohrgeschwindigkeit.

## ÜBERSICHT

# DIAMANTBOHRMASCHINEN FÜR TROCKENEINSATZ



TECHNISCHE DATEN	DIA 80	DIA 200
Nennaufnahmeleistung (Watt)	1700	1700
Einsatzgebiete	Elektroinstallation, Dosensenken	Sanitär, Heizung, Klima
Untergründe	Mauerwerk, Ziegel, Kalksandstein	Mauerwerk, Ziegel, Edelkeramik, Kalksandstein
stufenlos wählbare Drehzahl	•	•
elektronische Drehzahlkonstanthaltung Volllastdrehzahl = Leerlaufdrehzahl	•	•
elektronischer Überlastschutz	•	•
Anti-Blockier-Sicherung	•	•
Werkzeugaufnahme	Schnellwechselsystem (DIA 80 Set) M16 (DIA 80 M16)	G 1/2"
Anbohren	integrierte Zentrierautomatik	Schnellzentrierer*
Drehzahl bei Nennlast (U/min)	650 - 1100	380 - 490
Bohrbereich handgeführt trocken mit Absaugung in Mauerwerk (Ø mm)	68, 72, 82	82 - 250
Maschinengewicht (kg)	5,1	5,0
Länge der Maschine (cm)	40	40
zu finden auf Seite	60	62

\* Zubehör (auf Seite 72)

## DIAMANTBOHRMASCHINEN TROCKEN



### DIA 300

### DIA 303

1700

2000

Schornstein- und Ofenbau

Sanitär, Heizung, Klima, Kunststoffbehälterbau und Holzbau, Schornstein- und Ofenbau

Mauerwerk, Ziegel, Edelkeramik, Kalksandstein

Holz, Kunststoff, Mauerwerk, Ziegel, Edelkeramik, Kalksandstein

•

•

•

•

•

•

•

•

G 1/2"

G 1/2"

Schnellzentrierer\*

Schnellzentrierer\*

230 - 320

360/680/1270

127 - 300

52 - 300

5,0

6,2

40

39

62

63



## DIAMANTBOHRMASCHINE TROCKEN

### DIA 80



#### Einsatzgebiete DIA 80

- Elektroinstallation

#### Vorteile DIA 80

- hohe Bohrgeschwindigkeit dank starkem, zuverlässigem Antriebsmotor mit elektronischer Drehzahlkonstanzhaltung für optimale Schnittgeschwindigkeit in jeder Situation
- Zentrierautomatik ermöglicht Dosensenken ohne Unterbrechung (Bild unten rechts)
- hohe Bohrkronen-Standzeit und staubfreies Arbeiten durch effektive Staubabsaugung mit stufenlos positionierbarem Saugschlauch
- besonders einfaches Entfernen des Bohrkerns (Bild unten links)\*
- sekundenschneller Werkzeugwechsel dank Schnellwechselsystem\*
- zuverlässige Sicherheits-Rollenkupplung mit Anti-Blockier-Sicherung schützt vor Verletzungen, Überlastungen und Werkzeugbruch
- Drehzahl am Stellrad stufenlos einstellbar
- elektronischer Überlastschutz und Sanftanlauf
- komfortables Handling durch kompakte Winkelbauweise, geringes Maschinengewicht sowie optimale Gewichtsverteilung
- universeller Einsatz von Bohrern, Rührwerkzeugen, Lochsagen etc. mit optionalem Bohrfutter\*



#### TECHNISCHE DATEN

#### DIA 80

Nennaufnahmeleistung	1700 Watt
Drehzahl bei Nennlast	650 - 1100 U/min
Bohrbereich handgeführt trocken	Ø 68, 72, 82 mm
Maschinengewicht	5,1 kg
Werkzeugaufnahme	Schnellwechselsystem (DIA 80 Set) M16 außen (DIA 80 M16)

\* gilt nur für DIA 80 Set

**Bestell-Nr. DIA 80 Set** Standardausrüstung: DUSS Diamantbohrmaschine DIA 80 mit **DUSS Schnellwechselsystem**, Seitenhandgriff, Diamantdosensenker DS 82, Zentrierautomatik, Saugkopf SK 61, Gerätekofter.

**Bestell-Nr. DIA 80 M16** Standardausrüstung: DUSS Diamantbohrmaschine DIA 80 mit **M16 Außengewinde**, Seitenhandgriff, Zentrierautomatik, Saugkopf SK 76, 2x Maulschlüssel SW 24, Gerätekofter.

## DIAMANTBOHRMASCHINE TROCKEN

# WERKZEUGE · ZUBEHÖR

### DIA 80 Set



Für hochverdichteten Kalksandstein, Mauerwerk, Hochlochziegel und Leichtbaustoffe		Schnellwechselsystem		
		Bohr-Ø mm	Arbeitslänge mm	Bestell-Nr.
<b>1 · Diamantdosensenker</b>		68	70	DS 68
		72	65	DS 72
		82	70	DS 82
		82	90	DS 8290
<b>2 · Diamantdosenfräser mit PKD Schneiden</b> bis zu 7-mal höhere Bohrgeschwindigkeit		68	70	DZ 68S
		82	70	DZ 82S
<b>3 · Diamantdosensenker</b> mit 12 mm Premium-Schneidsegmente für sehr hohe Standzeit		82	70	DSA 82



#### Schnellspannfutter

Spannbereich 1,5 - 13 mm,  
für Holz- und Stahlbohrer, Schraub- und  
Rührwerkzeuge sowie Lochsägen etc.

**Bestell-Nr. F 19**

#### Bohrfutteraufnahme

für Schnellspannfutter F 19 und andere  
Bohrfutter mit Gewinde 1/2" - 20 UNF

**Bestell-Nr. DSF**

#### Adapter

für Diamantdosensenker mit M16  
Innengewinde

**Bestell-Nr. DSA M16**

### DIA 80 M16



Für hochverdichteten Kalksandstein, Mauerwerk, Hochlochziegel und Leichtbaustoffe		M16 innen		
		Bohr-Ø mm	Arbeitslänge mm	Bestell-Nr.
<b>4 · Diamantdosensenker</b> mit Nierenschlitze*, bis zu 30 % höhere Bohrgeschwindigkeit		82	70	DSM 82
<b>5 · Diamantdosensenker</b> mit Nierenschlitze*		82	70	DGN 82
		82	90	DGN 8290
<b>6 · Diamantdosensenker</b> mit Seitenschlitze		82	70	DGS 82
		82	90	DGS 8290

\* für Bohrungen mit Staubabsaugung

## DIAMANTBOHRMASCHINEN TROCKEN

### DIA 200 · DIA 300



#### Einsatzgebiete DIA 200 · DIA 300

- Sanitär-, Heizungs- und Lüftungsinstallation
- Schornstein-, Kamin- und Ofenbau
- Küchen- und Badeinbau

#### Vorteile DIA 200 · DIA 300

- einfachste Handhabung
- handgeführte, staubfreie Bohrungen
- kompakt und sehr leicht
- schnelles Zentrieren
- einfacher Werkzeugwechsel und schnelles Bohrkernentfernen mit Schnellwechselsystem
- elektronische Drehzahlkonstanthaltung
- Drehzahl am Stellrad stufenlos einstellbar
- bequemes Bohren mit Saugkraftunterstützung
- elektronischer Überlastschutz und Sanftanlauf
- Sicherheits-Rollenkupplung mit Anti-Blockier-Sicherung



TECHNISCHE DATEN	DIA 200	DIA 300
Nennaufnahmeleistung	1700 Watt	1700 Watt
Drehzahl bei Nennlast	380 - 490 U/min	230 - 320 U/min
Bohrbereich handgeführt trocken	Ø 82 - 250 mm	Ø 127 - 300 mm
Maschinengewicht	5,0 kg	5,0 kg
Werkzeugaufnahme	G 1/2"	G 1/2"

#### Bestell-Nr. DIA 200 · DIA 300

Standardausrüstung: DUSS Diamantbohrmaschine DIA 200 · DIA 300, Seitenhandgriff, Zentrierstange ZST, Saugkopf SK 61, Maulschlüssel SW 22 und SW 30, Gerätekofter.

## DIAMANTBOHRMASCHINE TROCKEN

### DIA 303



#### Einsatzgebiete DIA 303

##### Holz

- hand- oder ständergeführte Bohrungen in Massivholz und Plattenwerkstoffe, z.B. OSB- und Spanplatten
- Bohrungen mit Holz-, Schlangen- und Schalungsbohrern
- Senkungen mit großem Senkwerkzeug und Forstnerbohrern

##### Kunststoff

- hand- oder ständergeführte Bohrungen in Kunststoff, z.B. Kanalrohre und Kunststoffbehälter aus PVC, PE, PP, GFK

##### Mauerwerk und Kamin

- trockene Diamantbohrungen in Mauerwerk, z.B. Poroton, Gasbeton und Kalksandstein
- Kaminbohrungen in Mantelstein und Edelkeramikrohre

#### Vorteile DIA 303

- enormer Bohrbereich, handgeführt von Ø 40 - 322 mm
- einschraubbarer Zusatzhandgriff in ergonomischer Anordnung für rückschonende Arbeitshaltung bei vertikalem Einsatz
- LED Anzeige zur Leistungsüberwachung und optimalen Serviceplanung
- schnelles Anbohren mit dem Schnellzentrierer
- Schnellwechselsystem für sekundenschnellen Bohrkronen- und Lochsägewechsel sowie Bohrkernentfernen
- Sicherheits-Rollenkupplung mit Anti-Blockier-Sicherung
- hochwirksame Staubabsaugung bei trockenem Diamantbohren und Bohrungen mit Holzlochsäge
- schneller Wechsel vom handgeführten zum ständergeführten Bohren
- elektronische Drehzahlkonstanthaltung
- Drehzahl am Stellrad stufenlos einstellbar
- elektronischer Überlastschutz und Sanftanlauf

#### Bestell-Nr. DIA 303

Standardausrüstung: DUSS Diamantbohrmaschine DIA 303, Seitenhandgriff, Zusatzhandgriff, Zentrierstange ZST, Saugkopf SK 61, Maulschlüssel SW 22 und SW 30, Trockenschmierspray, Gerätekofter.

**3**  
GANG



#### TECHNISCHE DATEN

#### DIA 303

Nennaufnahmeleistung	2000 Watt
Drehzahl bei Nennlast 1./2./3. Gang	360/680/1270 U/min
Bohrbereich mit	
Diamantbohrkrone handgeführt trocken	Ø 52 - 300 mm
Lochsäge LS in Kunststoff handgeführt	Ø 40 - 322 mm
Lochsäge LS in Kunststoff ständergeführt	Ø 40 - 202 mm
Lochsäge LS in Kunststoff stativgeführt	Ø 40 - 257 mm
Holzlochsäge LB handgeführt	Ø 42 - 322 mm
Holzlochsäge LB ständergeführt	Ø 42 - 202 mm
Holzlochsäge LB stativgeführt	Ø 42 - 182 mm
Maschinengewicht	6,2 kg
Werkzeugaufnahme	G 1/2"

## ÜBERSICHT

# DIAMANTBOHRMASCHINEN FÜR NASS- UND TROCKENEINSATZ



TECHNISCHE DATEN	DIA 52 W*	DIA 100 W · DIA 150 W · DIA 300 W
Nennaufnahmeleistung (Watt)	2000	1800
Einsatzgebiete	punktgenaue, präzise Bohrungen für Sanitär, Heizung, Klima, Fassadenbau, Steinmetz, Balkon- und Treppenbau	Elektroinstallation, Sanitär, Heizung, Klima, Hoch- und Tiefbau, Anschlussbohrungen in Kanalrohre
Untergründe	armierter Beton, Marmor, Naturstein, Fliesen	armierter Beton, Mauerwerk
stufenlos wählbare Drehzahl	•	•
elektronische Drehzahlkonstanthaltung Volllastdrehzahl = Leerlaufdrehzahl	•	•
elektronischer Überlastschutz	•	•
Anti-Blockier-Sicherung	•	•
Werkzeugaufnahme	Schnellwechselsystem	G 1/2"
Anbohren	Anbohrhilfe mit Wassersammelring**	Schnellzentrierer***
Vorwahl der Wasserdurchflussmenge	•	•
wassersparende Feindosierung	•	•
Drehzahl bei Nennlast (U/min)	3000 - 4000	900 - 1200 / 480 - 630 / 260 - 350
Bohrbereich handgeführt nass (Ø mm)	8 - 42	32 - 102 / 52 - 162 / 112 - 202
Bohrbereich ständergeführt nass (Ø mm)	8 - 42	32 - 102 / 52 - 162 / 112 - 202
Bohrbereich bei Anschlussbohrungen in Betonrohre handgeführt nass (Ø mm)	-	- / bis 202 / bis 300
Bohrbereich handgeführt trocken mit Absaugung (Ø mm)	-	52 - 112 / 82 - 212 / 127 - 300
Maschinengewicht (kg)	6,1	6,1
Länge der Maschine (cm)	43	40
zu finden auf Seite	66	68

\* Die DIA 52 W und DIA 400 W sind ausschließlich zum Nassbohren geeignet \*\* Zubehör (auf Seite 67) \*\*\* Zubehör (auf Seite 72)



## DIAMANTBOHRMASCHINEN NASS UND TROCKEN



DIA 203 W	DIA 303 W	DIA 400 W*
2000	2000	3200
Sanitär, Heizung, Klima, Steinmetz, Balkon- und Treppenbau, Garten- und Landschaftsbau	Sanitär, Heizung, Klima, Hoch- und Tiefbau, Anschlussbohrungen in Kanalrohre	Hoch- und Tiefbau, Durchbruchbohrungen, Bohrungen für Hausanschlüsse, Serienbohrungen
armierter Beton, Granit, Marmor, Naturstein, Mauerwerk	armierter Beton, Mauerwerk, Holz, Kunststoff	armierter Beton, Mauerwerk
•	•	-
•	•	•
•	•	•
•	•	•
G 1/2"	G 1/2"	1 1/4" UNC
Schnellzentrierer***	Schnellzentrierer***	-
•	•	•
•	•	-
690/1290/2420	360/680/1270	230/480/720
12 - 137	32 - 202	-
12 - 137	32 - 202	67 - 400
-	bis 300	-
52 - 202	52 - 300	-
6,4	6,4	12,0
39	39	53
69	70	80

## DIAMANTBOHRMASCHINE NASS

### DIA 52 W



#### Einsatzgebiete DIA 52 W

- saubere Bohrlöcher in armierten Beton, Marmor, Sandstein, Naturstein und Fliesen
- Durchführungsbohrungen für Rohr- und Stromleitungen, Bohrungen für Bewehrungsseisen
- Installationsbohrungen für Treppen- oder Brückengeländer und Zäune
- Dübelbohrungen
- Sanitär- und Heizungsinstallation
- Garten- und Landschaftsbau, Steinmetz
- Stahl- und Metallbau, Fassadenbau

#### Vorteile DIA 52 W

- punktgenaue, präzise Bohrungen von Ø 8 - 42 mm mit bis zu 600 mm Bohrtiefe
- erschütterungsfreies und lärmarmes Bohren
- problemloses Bohren durch Armierungen
- einfacher Werkzeugwechsel und schnelles Bohrkernentfernen mit Schnellwechselsystem
- präzise Vorwahl und Konstanthaltung der Wasserdurchflussmenge
- wassersparende Feindosierung
- Sicherheits-Rollenkupplung mit Anti-Blockier-Sicherung
- einschraubbarer Zusatzhandgriff in ergonomischer Anordnung für rückschonende Arbeitshaltung bei vertikalem Einsatz
- LED Anzeige zur Leistungsüberwachung und optimalen Serviceplanung
- schneller Wechsel vom hand- zum ständergeführten Bohren
- elektronische Drehzahlkonstanthaltung
- Drehzahl am Stellrad stufenlos einstellbar
- zuverlässige Wasserabsaugung mit optionaler Wasserabsaugung WSET 42150 oder WSET 42300
- elektronischer Überlastschutz und Sanftanlauf



TECHNISCHE DATEN	DIA 52 W
Nennaufnahmeleistung	2000 Watt
Drehzahl bei Nennlast	3000 - 4000 U/min
Bohrbereich hand- oder ständergeführt nass	Ø 8 - 42 mm
Maschinengewicht	6,1 kg
Werkzeugaufnahme	Schnellwechselsystem

#### Bestell-Nr. DIA 52 W

Standardausrüstung: DUSS Diamantbohrmaschine DIA 52 W mit PRCD-Schutzschalter, Seitenhandgriff, Zusatzhandgriff, Trockenschmierspray, Gerätekofter.

## DIAMANTBOHRMASCHINE NASS

# DIAMANTBOHRKRONEN · ZUBEHÖR

## DIA 52 W

①



②



### 1 · Diamantbohrkrone CA\*

Bohr-Ø mm	Arbeitslänge mm	Bestell-Nr.	Bohr-Ø mm	Arbeitslänge mm	Bestell-Nr.
8	70	CA 0807	22	300	CA 2230
10	150	CA 1015	24	300	CA 2430
12	150	CA 1215	25	300	CA 2530
14	150	CA 1415	28	300	CA 2830
15	150	CA 1515	30	300	CA 3030
16	150	CA 1615	32	300	CA 3230
16	300	CA 1630	35	300	CA 3530
18	150	CA 1815	38	300	CA 3830
18	300	CA 1830	40	300	CA 4030
20	150	CA 2015	42	300	CA 4230
20	300	CA 2030			

### 2 · Zentrierring ZA für Diamantbohrkrone CA

Ø mm	Bestell-Nr.	Ø mm	Bestell-Nr.	Ø mm	Bestell-Nr.
8	ZA 8	18	ZA 18	30	ZA 30
10	ZA 10	20	ZA 20	32	ZA 32
12	ZA 12	22	ZA 22	35	ZA 35
14	ZA 14	24	ZA 24	38	ZA 38
15	ZA 15	25	ZA 25	40	ZA 40
16	ZA 16	28	ZA 28	42	ZA 42

\* auch für DIA 203 W in Verbindung mit Maschinenadapter SVM (auf Seite 72) geeignet  
Auf Wunsch können Diamantbohrkronen ab Bohr-Ø 16 mm bis Arbeitslänge 600 mm und Zwischenlängen gefertigt werden



### Wasserabsaugung

für Diamantbohrkronen CA in Verbindung mit Zentrierring ZA bis Bohr-Ø 42 mm und Arbeitslänge 150 mm, mit Tiefenanschlag

**Bestell-Nr. WSET 42150**



### Wasserabsaugung

für Diamantbohrkronen CA in Verbindung mit Zentrierring ZA bis Bohr-Ø 42 mm und Arbeitslänge 300 mm, mit Tiefenanschlag

**Bestell-Nr. WSET 42300**



### Adapter

für Bohrkronen mit R 1/2" Außengewinde

**Bestell-Nr. DAS 50**

## DIAMANTBOHRMASCHINEN NASS UND TROCKEN

### DIA 100 W · DIA 150 W · DIA 300 W



#### Einsatzgebiete DIA 100 W · DIA 150 W · DIA 300 W

- handgeführte Trockenbohrungen in Mauerwerk, Kalksandstein, Poroton, Kunststoff etc., selbst an engen Stellen oder auf der Leiter
- hand- oder ständergeführte Nassbohrungen in Beton, Granit, Marmor etc.
- Anschlussbohrungen in Kanalrohre

#### Vorteile DIA 100 W · DIA 150 W · DIA 300 W

- sekundenschnelles Anbohren mit dem Schnellzentrierer
- einfacher Werkzeugwechsel und schnelles Bohrkernentfernen dank Schnellwechselsystem
- Sicherheits-Rollenkupplung mit Anti-Blockier-Sicherung
- präzise Vorwahl und Konstanthaltung der Wasserdurchflussmenge
- wassersparende Feindosierung
- hochwirksame Staubabsaugung bei Trockeneinsatz
- einschraubbarer Zusatzhandgriff in ergonomischer Anordnung für rückschonende Arbeitshaltung bei vertikalem Einsatz
- schneller Wechsel vom hand- zum ständergeführten Bohren
- elektronische Drehzahlkonstanthaltung
- Drehzahl am Stellrad stufenlos einstellbar
- elektronischer Überlastschutz und Sanftanlauf



TECHNISCHE DATEN	DIA 100 W	DIA 150 W	DIA 300 W
Nennaufnahmeleistung	1800 Watt	1800 Watt	1800 Watt
Drehzahl bei Nennlast	900 - 1200 U/min	480 - 630 U/min	260 - 350 U/min
Bohrbereich			
handgeführt nass	Ø 32 - 102 mm	Ø 52 - 162 mm	Ø 112 - 202 mm
ständergeführt nass	Ø 32 - 102 mm	Ø 52 - 162 mm	Ø 112 - 202 mm
in Betonrohr handgeführt nass	-	bis Ø 202 mm	bis Ø 300 mm
handgeführt trocken	Ø 52 - 112 mm	Ø 82 - 212 mm	Ø 127 - 300 mm
Maschinengewicht	6,1 kg	6,1 kg	6,1 kg
Werkzeugaufnahme	G 1/2"	G 1/2"	G 1/2"

#### Bestell-Nr. DIA 100 W · DIA 150 W · DIA 300 W

Standardausrüstung: DUSS Diamantbohrmaschine DIA 100 W · DIA 150 W · DIA 300 W mit PRCD-Schutzschalter, Seitenhandgriff, Zusatzhandgriff, Zentrierstange ZST, Maulschlüssel SW 22 und SW 30, Trockenschmierspray, Gerätekofter.

## DIAMANTBOHRMASCHINE NASS UND TROCKEN

### DIA 203 W



#### Einsatzgebiete DIA 203 W

- Bohrungen in armierten Beton, Granit, Marmor, Sandstein, Naturstein, Mauerwerk, Kalksandstein, Poroton, Kunststoff und Holz
- hand-, ständer- oder stativgeführte Bohrungen, je nach Material nass oder trocken
- Durchführungsbohrungen für Rohr- und Stromleitungen, Bohrungen für Bewehrungsseile
- Installationsbohrungen für Treppen- oder Brückengeländer und Zäune
- Sanitär- und Heizungsinstallation
- Garten- und Landschaftsbau, Steinmetz
- Stahl- und Metallbau, Fassadenbau

#### Vorteile DIA 203 W

- enormer Bohrbereich, handgeführtes Diamantbohren ab Bohr-Ø 12 mm
- effiziente Bohrleistung, vor allem bei kleinen bis mittleren Durchmessern
- komfortables Arbeiten selbst an engen Stellen, auf der Leiter oder bei Überkopf-Arbeiten, dank der kompakten Winkelbauweise und einer Maschinenlänge von nur 39 cm
- sekundenschnelles Anbohren mit Schnellzentrierer
- einfacher Werkzeugwechsel und schnelles Bohrkernentfernen mit Schnellwechselsystem
- Sicherheits-Rollenkupplung mit Anti-Blockier-Sicherung
- hochwirksame Staubabsaugung bei Trockeneinsatz
- präzise Vorwahl und Konstanthaltung der Wasserdurchflussmenge
- wassersparende Feindosierung
- einschraubbarer Zusatzhandgriff in ergonomischer Anordnung für rückschonende Arbeitshaltung bei vertikalem Einsatz
- LED Anzeige zur Leistungsüberwachung und optimalen Serviceplanung
- schneller Wechsel vom hand- zum ständergeführten Bohren
- elektronische Drehzahlkonstanthaltung
- Drehzahl am Stellrad stufenlos einstellbar
- elektronischer Überlastschutz und Sanftanlauf

3  
GANG



TECHNISCHE DATEN	DIA 203 W
Nennaufnahmeleistung	2000 Watt
Drehzahl bei Nennlast 1./2./3. Gang	690/1290/2420 U/min
Bohrbereich mit	
Diamantbohrkrone handgeführt nass	Ø 12 - 137 mm
Diamantbohrkrone ständergeführt nass	Ø 12 - 137 mm
Diamantbohrkrone handgeführt trocken	Ø 52 - 202 mm
Lochsäge LS in Kunststoff handgeführt	Ø 40 - 162 mm
Lochsäge LS in Kunststoff ständergeführt	Ø 40 - 162 mm
Lochsäge LS in Kunststoff stativgeführt	Ø 40 - 162 mm
Holzlochsäge LB handgeführt	Ø 42 - 202 mm
Holzlochsäge LB ständergeführt	Ø 42 - 202 mm
Holzlochsäge LB stativgeführt	Ø 42 - 182 mm
Maschinengewicht	6,4 kg
Werkzeugaufnahme	G 1/2"

#### Bestell-Nr. DIA 203 W

Standardausrüstung: DUSS Diamantbohrmaschine DIA 203 W mit PRCD-Schutzschalter, Seitenhandgriff, Zusatzhandgriff, Zentrierstange ZST, Maulschlüssel SW 22 und SW 30, Trockenschmierspray, Gerätekofter.



### DIA 303 W



3  
GANG

#### Einsatzgebiete DIA 303 W

- Bohrungen in armierten Beton, Granit, Marmor, Sandstein, Naturstein, Mauerwerk, Kalksandstein, Poroton, Kunststoff und Holz
- hand-, ständer- oder stativgeführte Bohrungen, je nach Material nass oder trocken
- hand- oder stativgeführte Bohrungen in Kanalrohre
- Elektro-, Gas-, Wasser- und Heizungsinstallation
- Haus- und Lüftungstechnik, Altbausanierung
- Hoch- und Tiefbau, Straßen- und Landschaftsbau

#### Vorteile DIA 303 W

- enormer Bohrbereich, handgeführtes Diamantbohren bis Ø 300 mm
- effiziente Bohrleistung, vor allem bei mittleren bis großen Durchmessern
- komfortables Arbeiten selbst an engen Stellen, auf der Leiter oder bei Überkopf-Arbeiten, dank der kompakten Winkelbauweise und einer Maschinenlänge von nur 39 cm
- sekundenschnelles Anbohren mit Schnellzentrierer
- einfacher Werkzeugwechsel und schnelles Bohrkernentfernen mit Schnellwechselsystem
- Sicherheits-Rollenkupplung mit Anti-Blockier-Sicherung
- hochwirksame Staubabsaugung bei Trockeneinsatz
- präzise Vorwahl und Konstanthaltung der Wasserdurchflussmenge
- wassersparende Feindosierung
- einschraubbarer Zusatzhandgriff in ergonomischer Anordnung für rückschonende Arbeitshaltung bei vertikalem Einsatz
- LED Anzeige zur Leistungsüberwachung und optimalen Serviceplanung
- schneller Wechsel vom hand- zum ständergeführten Bohren
- elektronische Drehzahlkonstanthaltung
- Drehzahl am Stellrad stufenlos einstellbar
- elektronischer Überlastschutz und Sanftanlauf



TECHNISCHE DATEN	DIA 303 W
Nennaufnahmeleistung	2000 Watt
Drehzahl bei Nennlast 1./2./3. Gang	360/680/1270 U/min
Bohrbereich mit	
Diamantbohrkrone hand- und ständergeführt nass	Ø 32 - 202 mm
Diamantbohrkrone in Betonrohr handgeführt nass	bis Ø 300 mm
Diamantbohrkrone handgeführt trocken	Ø 52 - 300 mm
Lochsäge LS in Kunststoff handgeführt	Ø 40 - 322 mm
Lochsäge LS in Kunststoff ständergeführt	Ø 40 - 202 mm
Lochsäge LS in Kunststoff stativgeführt	Ø 40 - 257 mm
Holzlochsäge LB handgeführt	Ø 42 - 322 mm
Holzlochsäge LB ständergeführt	Ø 42 - 202 mm
Holzlochsäge LB stativgeführt	Ø 42 - 182 mm
Maschinengewicht	6,4 kg
Werkzeugaufnahme	G 1/2"

#### Bestell-Nr. DIA 303 W

Standardausrüstung: DUSS Diamantbohrmaschine DIA 303 W mit PRCD-Schutzschalter, Seitenhandgriff, Zusatzhandgriff, Zentrierstange ZST, Maulschlüssel SW 22 und SW 30, Trockenschmierspray, Gerätekofter.

## DIAMANTBOHRMASCHINEN NASS UND TROCKEN

# DIAMANTBOHRKRONEN

**DIA 200 · DIA 300 · DIA 303**

**DIA 100 W · DIA 150 W · DIA 300 W · DIA 203 W · DIA 303 W**



**>> Diamantbohrkronen CCL, CTL und CBL**

**Schneller Bohren. Schneller fertig.**

- + maximaler Bohrfortschritt bei minimalem Kraftaufwand
- + beste Schnittfreudigkeit, hohe Standzeit
- + ruhiges Anbohren und sehr guter Rundlauf dank exakter Segmentpositionierung
- + universell einsetzbar
- + handgeführt oder im Bohrständer einsetzbar

**1 · Diamantbohrkrone CCL sowohl für Nasseinsatz als auch für Trockeneinsatz mit Staubabsaugung, 11 mm Premium-Dachsegmente G 1/2"**

Bohr-Ø mm	Arbeitslänge mm	Bestell-Nr.	Bohr-Ø mm	Arbeitslänge mm	Bestell-Nr.	Bohr-Ø mm	Arbeitslänge mm	Bestell-Nr.
52	300	CCL 52*	102	300	CCL 102	172	300	CTL 172
52	400	CCL 52400*	102	400	CCL 102400	178	300	CTL 178
57	300	CCL 57*	112	300	CCL 112	182	300	CTL 182
62	300	CCL 62*	112	400	CCL 112400	182	400	CTL 182400
62	400	CCL 62400*	117	300	CCL 117	186	300	CTL 186
67	300	CCL 67*	127	300	CCL 127	202	300	CTL 202
67	150	CCL 67150*	127	400	CCL 127400	202	400	CTL 202400
67	400	CCL 67400*	132	300	CCL 132	212	300	CTL 212
77	300	CCL 77	132	400	CCL 132400	212	400	CTL 212400
82	300	CCL 82	137	300	CCL 137	225	300	CTL 225
82	150	CCL 82150	152	300	CCL 152	232	300	CTL 232
82	400	CCL 82400	152	400	CCL 152400	250	300	CTL 250
92	300	CCL 92	162	300	CCL 162	257	300	CTL 257
92	400	CCL 92400	162	400	CCL 162400	300	300	CTL 300

**2 · Diamantbohrkrone CBL für Nasseinsatz, 11 mm Premium-Dachsegmente G 1/2"**

Bohr-Ø mm	Arbeitslänge mm	Bestell-Nr.	Bohr-Ø mm	Arbeitslänge mm	Bestell-Nr.	Bohr-Ø mm	Arbeitslänge mm	Bestell-Nr.
32	300	CBL 32	82	300	CBL 82	142	300	CBL 142
36	300	CBL 36	92	300	CBL 92	152	300	CBL 152
42	300	CBL 42	102	300	CBL 102	162	300	CBL 162
47	300	CBL 47	107	300	CBL 107	172	300	CBL 172
52	300	CBL 52	112	300	CBL 112	178	300	CBL 178
57	300	CBL 57	117	300	CBL 117	182	300	CBL 182
62	300	CBL 62	122	300	CBL 122	186	300	CBL 186
67	300	CBL 67	127	300	CBL 127	200	300	CBL 200
72	300	CBL 72	132	300	CBL 132			
77	300	CBL 77	137	300	CBL 137			

**3 · Diamantbohrkrone CK für Edelkeramik-Innenrohre in Schornsteinen, 11 mm Premium-Dachsegmente G 1/2"**

Bohr-Ø mm	Arbeitslänge mm	Bestell-Nr.	Bohr-Ø mm	Arbeitslänge mm	Bestell-Nr.	Bohr-Ø mm	Arbeitslänge mm	Bestell-Nr.
112	300	CK 112	162	300	CK 162	202	300	CK 202
132	300	CK 132	172	300	CK 172	225	300	CK 225
152	300	CK 152	182	300	CK 182	250	300	CK 250

\* erforderliches Zubehör für Trockeneinsatz auf den Seiten 74 und 75, für Nasseinsatz auf Seite 72

### ZUBEHÖR

**DIA 200 · DIA 300 · DIA 303**

**DIA 100 W · DIA 150 W · DIA 300 W · DIA 203 W · DIA 303 W**



**Kronenadapter**  
für Schnellwechselsystem  
**Bestell-Nr. SVK**



**Maschinenadapter**  
für Schnellwechselsystem  
**Bestell-Nr. SVM**

#### >> **Produktipp**

Das **DUSS Schnellwechselsystem** ermöglicht einen sekunden-schnellen Werkzeugwechsel sowie ein schnelles und einfaches Entfernen des Bohrkerns. Werkzeug aufstecken, drehen, sitzt. Keine Hilfswerkzeuge erforderlich. Das Schnellwechselsystem besteht aus dem an der Diamantbohrmaschine anzubringenden Maschinenadapter und dem am jeweiligen Werkzeug anzubringenden Kronen-, Lochsägen- bzw. Bohrfutteradapter.



#### **Schnellzentrierer**

für schnelles, handgeführtes Anbohren bis Ø 152 mm. Die federnde Zentrierspitze weicht beim Anbohren zurück.

Eine Zentrierbohrung ist nicht erforderlich.

für Bohrkronen mit einer Arbeitslänge von 250 mm bis 300 mm

**Bestell-Nr. SZ**

für Bohrkronen mit einer Arbeitslänge von 400 mm bis 450 mm

**Bestell-Nr. SZ 4**

für Bohrkronen mit einer Arbeitslänge von 100 mm bis 163 mm

**Bestell-Nr. SZ 150**



#### **Zentrierstangen**

Gesamtlänge 385 mm, für Bohrkronen mit einer Arbeitslänge bis 300 mm

**Bestell-Nr. ZST**

Gesamtlänge 235 mm, für Bohrkronen mit einer Arbeitslänge bis 163 mm

**Bestell-Nr. ZST 2**

Gesamtlänge 550 mm, für Bohrkronen mit einer Arbeitslänge bis 450 mm und große, schräge Bohrungen mit Bohrkronen bis 300 mm Arbeitslänge

**Bestell-Nr. ZST 6**



#### **Verschluss-Stopfen**

für Diamantbohrkronen CCL ab Ø 77 mm, zum Verschließen der Absauglöcher beim Nassbohren

**Bestell-Nr. VS**



#### **Abdichtring**

für Diamantbohrkronen CCL 52, CCL 57, CCL 62 und CCL 67, zum Verschließen der Absauglöcher beim Nassbohren

**Bestell-Nr. AR**



#### **Schärfplatte**

zum Nachschärfen von Diamantbohrkronen, 250 x 250 x 50 mm

**Bestell-Nr. SP**

## ZUBEHÖR



### Adapter G 1/2" außen - R 1/2" außen

für Fremdmaschinen mit R 1/2" Innengewinde, DUSS Zentrierstange ZST oder DUSS Schnellzentrierer SZ können verwendet werden

**Bestell-Nr. DAS 3**



### Adapter G 1/2" außen - 1 1/4" UNC innen

für Fremdmaschinen mit 1 1/4" UNC Außengewinde, DUSS Zentrierstange ZST oder DUSS Schnellzentrierer SZ können verwendet werden

**Bestell-Nr. DAS 6**



### Schnellspannfutter

Spannbereich 1,5 - 13 mm, für Holz- und Stahlbohrer, Schraub- und Rührwerkzeuge sowie Lochsägen etc.

**Bestell-Nr. FS 13 S**



### Bohrfutteradapter

für Schnellwechselsystem, geeignet für Schnellspannfutter FS 13 S und andere Bohrfutter mit Gewinde 1/2" - 20 UNF

**Bestell-Nr. SVB**



### Bohrfutteraufnahme

für Schraubsystem, geeignet für Schnellspannfutter FS 13 S und andere Bohrfutter mit Gewinde 1/2" - 20 UNF

**Bestell-Nr. DF 5**



### Steckschlüsseladapter

Adapter für Steckschlüssel mit 1/2" Vierkant zur Aufnahme im Schnellspannfutter

**Bestell-Nr. STA**



### Adapter R 1/2" innen - G 1/2" innen

für Fremdbohrkronen mit R 1/2" Außengewinde

**Bestell-Nr. DAS 2**



### Adapter 1 1/4" UNC außen - G 1/2" innen

für Fremdbohrkronen mit 1 1/4" UNC Innengewinde und einer Arbeitslänge bis 450 mm, DUSS Zentrierstange ZST 6 oder DUSS Schnellzentrierer SZ 4 können verwendet werden

**Bestell-Nr. DAS 4**



### >> Produktipp

Lochsägen mit hochwertigen Hartmetallschneiden für **präzise und schnelle Bohrungen** bis Bohr-Ø 322 mm

#### + in Kunststoff mit Lochsäge LS

z.B. für Anschlussbohrungen in Kunststoffkanalrohre

#### + in Holz mit Holzlochsäge LB

z.B. für Installationsbohrungen in Massivholzdecken oder Leimbinder

(weitere Informationen ab Seite 90)

### ZUBEHÖR

**DIA 200 · DIA 300 · DIA 303**

**DIA 100 W · DIA 150 W · DIA 300 W · DIA 203 W · DIA 303 W**

①



Verlängerung

②



Saugrohr

③



Saugkopf\*

**Absaugzubehör für Trockeneinsatz und Verlängerungen bei Verwendung von DUSS Diamantbohrkronen ohne Schnellwechselsystem**

Bestell-Nr.	① VL 150	① VL 300	② R 75/165	② R 75/315	③ SK 61**	③ SK 76
<b>DIA 200 · DIA 300 · DIA 303 · DIA 100 W</b> <b>DIA 150 W · DIA 300 W · DIA 203 W · DIA 303 W</b>						
ab Ø 77 mm <b>Trockenbohren ohne Verlängerung***</b>					•	
ab Ø 77 mm <b>Trockenbohren mit Verlängerung 150 mm</b>	•		•			•
ab Ø 77 mm <b>Trockenbohren mit Verlängerung 300 mm</b>		•		•		•
<b>DIA 100 W · DIA 150 W · DIA 300 W</b> <b>DIA 203 W · DIA 303 W</b>						
<b>Nassbohren mit Verlängerung 150 mm</b>	•					
<b>Nassbohren mit Verlängerung 300 mm</b>		•				

\*\* bei DIA 200, DIA 300 und DIA 303 in Standardausrüstung enthalten \*\*\* auch für Holzbohrer LB gültig

①



Verlängerung

②



Saugrohr

④



Reduzierring

③



Saugkopf\*

**Absaugzubehör für Trockeneinsatz und Verlängerungen bei Verwendung von DUSS Diamantbohrkronen CCL 52, CCL 57, CCL 62 und CCL 67 ohne Schnellwechselsystem**

Bestell-Nr.	① VL 150	① VL 300	② R 50/155	② R 50/305	④ RR 75/50	③ SK 61**	③ SK 76
<b>DIA 303 · DIA 100 W · DIA 203 W</b> <b>DIA 303 W</b>							
<b>Trockenbohren ohne Verlängerung</b>					•	•	
<b>Trockenbohren mit Verlängerung 150 mm</b>	•		•		•		•
<b>Trockenbohren mit Verlängerung 300 mm</b>		•		•	•		•

\*\* bei DIA 303 in Standardausrüstung enthalten

\* Anschluss-Ø Industriesauger 35 mm



## ZUBEHÖR

Das **DUSS Schnellwechselsystem** ermöglicht einen sekundenschnellen Werkzeugwechsel sowie ein schnelles und einfaches Entfernen des Bohrkerns. Werkzeug aufstecken, drehen, sitzt. Keine Hilfswerkzeuge erforderlich. Das Schnellwechselsystem besteht aus dem an der Diamantbohrmaschine anzubringenden Maschinenadapter und dem am jeweiligen Werkzeug anzubringenden Kronen-, Lochsäge- bzw. Bohrfutteradapter. Darüber hinaus gibt es für das Diamantbohren Verlängerungen für eine schnelle Systemerweiterung.



Absaugzubehör für Trockeneinsatz und Verlängerungen bei Verwendung von DUSS Diamantbohrkronen mit Schnellwechselsystem								
Bestell-Nr.	5 SVK	6 VL 150 SWS	6 VL 300 SWS	2 RS 75/100	2 RS 75/340	2 RS 75/490	3 SK 76	7 SVM
DIA 200 · DIA 300 · DIA 303 · DIA 100 W DIA 150 W · DIA 300 W · DIA 203 W · DIA 303 W								
ab Ø 77 mm <b>Trockenbohren ohne Verlängerung***</b>	•			•			•	•
ab Ø 77 mm <b>Trockenbohren mit Verlängerung 150 mm</b>	•	•			•		•	•
ab Ø 77 mm <b>Trockenbohren mit Verlängerung 300 mm</b>	•		•			•	•	•
DIA 100 W · DIA 150 W · DIA 300 W DIA 203 W · DIA 303 W								
<b>Nassbohren mit Verlängerung 150 mm</b>	•	•						•
<b>Nassbohren mit Verlängerung 300 mm</b>	•		•					•

\*\*\* auch für Holzbohrer LB gültig

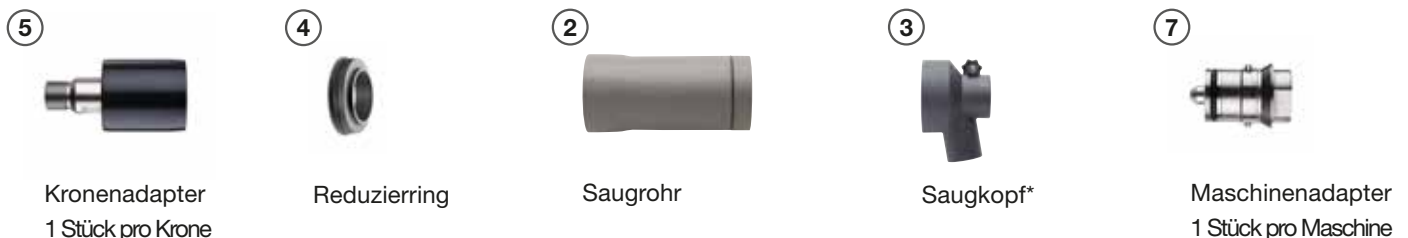

Absaugzubehör für Trockeneinsatz bei Verwendung von DUSS Diamantbohrkronen CCL 52, CCL 57, CCL 62 und CCL 67 mit Schnellwechselsystem					
Bestell-Nr.	5 SVK	4 RR 75/50	2 RS 75/100	3 SK 76	7 SVM
DIA 303 · DIA 100 W · DIA 203 W DIA 303 W					
<b>Trockenbohren ohne Verlängerung</b>	•	•	•	•	•

\* Anschluss-Ø Industriesauger 35 mm

### ZUBEHÖR

**DIA 200 · DIA 300 · DIA 303**

**DIA 100 W · DIA 150 W · DIA 300 W · DIA 203 W · DIA 303 W**



**Nivellierhilfe**

für exaktes Ausrichten bei senkrechten und waagrechten Bohrungen

**Bestell-Nr. NH**



**Wasserdruckbehälter**

zum wassernetzunabhängigen Bohren, Stahlbehälter, Füllinhalt 10 l, gewebeverstärkter Schlauch 2,5 m und 1/2" Kupplung mit Wasserstopp

**Bestell-Nr. WDB 10**

### DIA 203 W



**Diamantbohrkronen CA**

mit Bohr-Ø 12 mm bis 42 mm (weitere Informationen auf Seite 67)



**Wasserabsaugung**

für Diamantbohrkronen CA in Verbindung mit Zentrierring ZA (Seite 67) bis Bohr-Ø 42 mm und Arbeitslänge 150 mm, mit Tiefenanschlag

**Bestell-Nr. WSET 42150**



**Wasserabsaugung**

für Diamantbohrkronen CA in Verbindung mit Zentrierring ZA (Seite 67) bis Bohr-Ø 42 mm und Arbeitslänge 300 mm, mit Tiefenanschlag

**Bestell-Nr. WSET 42300**

**>> Produkttipps**

- + selbstansaugende **Absaugglocken ASG** bis Bohr-Ø 250 mm, für sauberes, handgeführtes Diamantbohren (weitere Informationen auf Seite 84)
- + **Industriesauger** zum Nass- und Trockensaugen (weitere Informationen auf Seite 87)
- + **Bohrstative BST** für rechtwinklige, zentrische Bohrungen in Kanalrohre mit glatter und gewellter Oberfläche (weitere Informationen auf Seite 94)

DIAMANTBOHRMASCHINEN NASS UND TROCKEN

## ZUBEHÖR

**Dosensenken ohne Arbeitsunterbrechung, in Beton mit DIA 100 W · DIA 203 W · DIA 303 W und in Mauerwerk mit DIA 303 · DIA 100 W · DIA 203 W · DIA 303 W**



Dosensenken nass in Beton mit Wasserabsaugung



Dosensenken trocken in Kalksandstein mit Staubabsaugung



**Diamantbohrkronen mit G 1/2"**  
für Nasseinsatz in Beton oder für Trockeneinsatz in Mauerwerk mit Absaugung, Bohrtiefe max. 150 mm  
**Bestell-Nr. CCL 67150** für Bohr-Ø 67 mm  
**Bestell-Nr. CCL 82150** für Bohr-Ø 82 mm



**Schnellzentrierer**  
für schnelles, handgeführtes Dosensenken ohne Unterbrechung, die federnde Zentrierspitze weicht beim Bohren zurück, eine Zentrierbohrung ist nicht erforderlich  
**Bestell-Nr. SZ 150**



**Saugkopf, kurz**  
für Staubabsaugung bei Trockeneinsatz (Schraubsystem)  
Anschluss-Ø Industriesauger 35 mm  
**Bestell-Nr. SK 61**



**Reduzierring**  
für Staubabsaugung bei Trockeneinsatz mit Diamantbohrkrone CCL 67150 (Schraubsystem)  
**Bestell-Nr. RR 75/50**



**Wasserabsaugung**  
für Diamantbohrkronen CCL 67150 und CCL 82150, mit Tiefenanschlag  
**Bestell-Nr. WSET 82**



**Schnellwechseladapter mit Zentrierautomatik**  
für Dosensenken ohne Unterbrechung mit schnellem Bohrkronenwechsel und Bohrkernauswurf nach hinten (Diamantdosensenker mit Schnellwechselsystem auf Seite 61)  
**Bestell-Nr. SWA**



# BOHRSTÄNDER · ZUBEHÖR

**DIA 200 · DIA 300 · DIA 303**

**DIA 52 W · DIA 100 W · DIA 150 W · DIA 300 W · DIA 203 W · DIA 303 W**

### >> Bohrständer BS 160

- + sehr robust und hohe Verwindungssteifigkeit
- + leicht, handlich und einfach zu bedienen
- + präzise geführter Maschinenschlitten



Bohrständer	BS 160
max. Bohr-Ø	202 mm
max. Bohr-Ø mit Wassersammelring	182 mm
Hub	630 mm
Säulenlänge*	920 mm
Schrägverstellung	0 - 45° stufenlos
Bohrständerfuß	275 x 465 mm
Gewicht	12,2 kg
Maschinenhalter mit Schnellverschluss	•
Wasserwaage im Maschinenschlitten	•
elektrisch isolierter Vorschubhebel	•
Transportgriff	•
Befestigung wahlweise mit	Vakuumpumpe VP**, Befestigungsset BFS, Schnellspannsäule SST
Maschinenempfehlung	DIA 200***, DIA 300***, DIA 303***, DIA 52 W, DIA 100 W, DIA 150 W, DIA 300 W, DIA 203 W, DIA 303 W
<b>Bestell-Nr.</b>	<b>BS 160</b>

\* abweichende Säulenlängen auf Anfrage \*\* nur in Verbindung mit Vakuumsatz (Seite 79) \*\*\* nur in Verbindung mit Trockenabsaugung (Seite 79)



### Wassersammelring WS 1A

für Bohrständer BS 160, bis max. Bohr-Ø 182 mm, mit Haltebügel und Dichtungsmanschette

**Bestell-Nr. WS 1A**



### Dichtungsmanschette

für Wassersammelring WS 1A

**Bestell-Nr. DM 1A**

## BOHRSTÄNDER · ZUBEHÖR



**Zentrierdorn**  
für punktgenaue Positionierung des Bohrständers BS 160  
**Bestell-Nr. ZD**

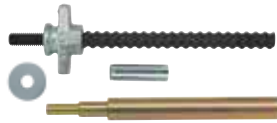

**Befestigungsset**  
für Bohrständer BS 160,  
bestehend aus Spannspindel, Spannmutter,  
25 Einschlaganker M12, Unterlegscheibe M16  
und Einschlageisen  
**Bestell-Nr. BFS**



**Einschlaganker**  
25 Stück  
**Bestell-Nr. EA**



**Vakuumpumpe**  
zum Befestigen des Bohrständers BS 160  
auf ebenen und glatten  
Untergründen, mit 5 m Schlauch,  
inklusive Kupplung  
**Bestell-Nr. VP**



**Vakuumsatz**  
bestehend aus Vakuumblock mit  
Anschlussventil und Vakuummummi  
für Bohrständer BS 160  
**Bestell-Nr. BS 160-VS**



**Vakuummummi**  
für Bohrständer BS 160  
**Bestell-Nr. BS 160-VG**



**Schnellspannsäule**  
zum Verspannen des Bohrständers BS 160 gegen Decke oder Wand, Spannweite 1,6 - 3 m  
**Bestell-Nr. SST**



**Trockenabsaugung**  
zum Absaugen im Bohrständer bei Trockenbohrungen mit Diamantbohrkronen G 1/2" in Mauerwerk  
**Bestell-Nr. TBS**



### DIA 400 W



3  
GANG



#### Einsatzgebiete DIA 400 W

- Hoch- und Tiefbau
- Durchbruchbohrungen in armierten Beton
- Bohrungen für Hausanschlüsse
- Serienbohrungen

#### Vorteile DIA 400 W

- luftgekühlter 3200 Watt Antriebsmotor mit 3-Gang-Getriebe
- in allen Positionen zuverlässige Schmierung durch Ölpumpe, auch im vertikalen Dauereinsatz
- zuverlässige, langlebige Überlastkupplung
- elektronische Drehzahlkonstanthaltung
- elektronischer Überlastschutz, sofortiges Weiterarbeiten möglich
- Sanftanlauf
- robuste, langlebige Konstruktion mit hohen Leistungsreserven
- komfortabler Bohrkronenwechsel durch Leichtlösering

**Bestell-Nr. DIA 400 W** Standardausrüstung: DUSS Diamantbohrmaschine DIA 400 W mit PRCD-Schutzschalter, Haltegriff, Leichtlösering.

**Bestell-Nr. BS 400** Standardausrüstung: DUSS Bohrständler BS 400.

#### TECHNISCHE DATEN

#### DIA 400 W

Nennaufnahmeleistung	3200 Watt
Bohrbereich	
1. Gang: 230 U/min	Ø 172 - 400 mm
2. Gang: 480 U/min	Ø 92 - 182 mm
3. Gang: 720 U/min	Ø 67 - 112 mm
Maschinengewicht	12,0 kg
Werkzeugaufnahme	1 1/4" UNC außen

#### TECHNISCHE DATEN

#### BS 400

max. Bohr-Ø	400 mm
max. Bohr-Ø mit Wassersammelring	302 mm
Hub	600 mm
Schrägverstellung	0 - 45° stufenlos
Gewicht	22,7 kg

DIAMANTBOHRMASCHINE NASS

## DIAMANTBOHRKRONEN · ZUBEHÖR

### DIA 400 W



#### >> Diamantbohrkronen CWL

**Schneller Bohren. Schneller fertig.**

- + maximaler Bohrfortschritt bei minimalem Kraftaufwand
- + beste Schnittfreudigkeit, hohe Standzeit
- + ruhiges Anbohren und sehr guter Rundlauf dank exakter Segmentpositionierung
- + universell einsetzbar

Diamantbohrkrone CWL für Nasseinsatz, 11 mm Premium-Dachsegmente

1 1/4" UNC innen

Bohr-Ø mm	Arbeitslänge mm	Bestell-Nr.	Bohr-Ø mm	Arbeitslänge mm	Bestell-Nr.
42	450	CWL 42	132	450	CWL 132
47	450	CWL 47	138	450	CWL 138
52	450	CWL 52	142	450	CWL 142
57	450	CWL 57	152	450	CWL 152
62	450	CWL 62	162	450	CWL 162
67	450	CWL 67	172	450	CWL 172
72	450	CWL 72	182	450	CWL 182
77	450	CWL 77	186	450	CWL 186
82	450	CWL 82	200	450	CWL 200
92	450	CWL 92	225	450	CWL 225
102	450	CWL 102	250	450	CWL 250
107	450	CWL 107	300	450	CWL 300
112	450	CWL 112	350	450	CWL 350
122	450	CWL 122	400	450	CWL 400
127	450	CWL 127			



#### Verlängerung

für Diamantbohrkrone CWL mit 1 1/4" UNC innen  
100 mm

**Bestell-Nr. VLW 100**

200 mm

**Bestell-Nr. VLW 200**

300 mm

**Bestell-Nr. VLW 300**



#### Wasserdruckbehälter

zum wassernetzunabhängigen Bohren, Stahlbehälter,  
Füllinhalt 10 l, gewebeverstärkter Schlauch 2,5 m und  
1/2" Kupplung mit Wasserstopp

**Bestell-Nr. WDB 10**

# BOHRSTÄNDER · ZUBEHÖR

## DIA 400 W

### >> Bohrstände BS 400

- + sehr robust und hohe Verwindungssteifigkeit
- + einfache Handhabung
- + präzise geführter Maschinenschlitten



<b>Bohrstände</b>	<b>BS 400</b>
max. Bohr-Ø	400 mm
max. Bohr-Ø mit Wassersammelring	302 mm
Hub	605 mm
Säulenlänge*	925 mm
Schrägverstellung	0 - 45° stufenlos
Bohrständerfuß	390 x 520 mm
Gewicht	22,7 kg
Wasserwaage im Maschinenschlitten	•
elektrisch isolierter Vorschubhebel	•
Transportgriff und -rollen	•
Befestigung mit	Befestigungsset BFS 2
<b>Bestell-Nr.</b>	<b>BS 400</b>

\* abweichende Säulenlängen auf Anfrage



**Wassersammelring**  
für Bohrstände BS 400, bis max.  
Bohr-Ø 302 mm, mit Haltebügel  
und Dichtungsmanschette  
**Bestell-Nr. WS 3C**



**Dichtungsmanschette**  
für Wassersammelring WS 3C  
**Bestell-Nr. DM 3C**



**Befestigungsset**  
für Bohrstände BS 400,  
bestehend aus Spannschraube,  
Spannmutter, 25 Einschlag-  
anker M12, Unterlegscheibe  
und Einschlagisen  
**Bestell-Nr. BFS 2**

**Einschlaganker**  
25 Stück  
**Bestell-Nr. EA**





Die DUSS Staubabsaugungen MASH und MASP für Meißel- und Abbrucharbeiten wurden 2016 mit dem

**11. Deutschen Gefahrstoffschutzpreis**

als innovative Lösung zum wirkungsvollen Schutz vor Stäuben prämiert.

### ASG



#### Einsatzgebiete ASG

- staubfreies Hammerbohren
- sauberes Diamantbohren
- insbesondere bei Arbeiten in geschlossenen Räumen
- für alle Bohrhämmer und Diamantbohrmaschinen geeignet, auch für Fremdfabrikate



#### Vorteile ASG

- staubfreie Luft beim Arbeiten
- staubfreie Arbeitsumgebung zum Schutz des Anwenders
- keine Verschmutzung der Umgebung
- Entfall aufwendiger Reinigungsarbeiten
- einfache Handhabung: Saugschlauch einstecken, Absaugglocke saugt sich von selbst an
- hält zuverlässig auf unterschiedlichen Untergründen
- universell einsetzbar für Bohrungen bis Bohr-Ø 250 mm



TECHNISCHE DATEN	1 · ASG 12	2 · ASG 68	3 · ASG 117	4 · ASG 202	5 · ASG 250
Bohrbereich	bis Ø 12 mm	bis Ø 68 mm	bis Ø 117 mm	bis Ø 202 mm	bis Ø 250 mm
Hammerbohren trocken	•	•	-	-	-
Diamantbohren nass	-	•	•	•	•
Anschluss-Ø Industriesauger	32 - 37 mm	32 - 37 mm	32 - 37 mm	32 - 37 mm	32 - 37 mm
<b>Bestell-Nr.</b>	<b>ASG 12</b>	<b>ASG 68</b>	<b>ASG 117</b>	<b>ASG 202</b>	<b>ASG 250</b>



**Winkelstück**  
für Bohrungen in Vertiefungen mit Absaugglocken ASG 68, ASG 117, ASG 202 und ASG 250  
**Bestell-Nr. WST**



**Dichtungsmanschette**  
für Absaugglocke ASG 117  
**Bestell-Nr. DM 117**  
für Absaugglocke ASG 202  
**Bestell-Nr. DM 202**  
für Absaugglocke ASG 250  
**Bestell-Nr. DM 250**



## STAUBABSAUGUNGEN FÜR MEISSEL- UND ABRBRUCHARBEITEN

### MASH · MASP



#### Einsatzgebiete MASH · MASP

- staubfreie Meißel- und Abbrucharbeiten
- insbesondere beim Meißeln in geschlossenen Räumen
- für alle DUSS Kombi-, Meißel- und Abbruchhämmer

#### Vorteile MASH · MASP

- optimale Staubabsaugung bei Meißel- und Abbrucharbeiten
- staubfreie Arbeitsumgebung zum Schutz des Anwenders
- minimaler Reinigungsaufwand der Umgebung
- einfache Anbringung der Staubabsaugung an Maschine
- praktische Längenverstellung zur Anpassung an unterschiedliche Meißellängen
- maximale Wendigkeit durch schwenkbare Gehäuse
- Schutz vor Schäden durch versehentliches Einschalten der Bohrfunktion dank frei gelagertem Gehäuse
- schlanke, kompakte Bauform
- Werkzeugaufnahme der Maschine bleibt staubfrei, da Staubabsaugung und Werkzeugaufnahme voneinander getrennt sind
- längere Lebensdauer von Maschinenkomponenten



TECHNISCHE DATEN	1 · MASH 1	2 · MASH 2	3 · MASH 3	4 · MASP
für DUSS Maschinen mit	Seitenhandgriff	Seitenhandgriff	Seitenhandgriff	Spatenhandgriff
dazugehörige Maschinen	P 30, PK 35, PK 45, PK 45 A, PK 75, PK 75 A	P 60 A, P 90, PX 48 A, PX 76, PX 78, PX 96	P 26 C, PK 2	PKX 4 A, PKX 7, PK 160 A, PK 300 A, PK 600
für Meißel mit Gesamtlänge	340 - 490 / 620* mm	340 - 490 / 620* mm	180 - 300 / 580* mm	320 - 490 / 670* mm
Anschluss-Ø Industriesauger	32 - 37 mm	32 - 37 mm	32 - 37 mm	32 - 37 mm
<b>Bestell-Nr.</b>	<b>MASH 1</b>	<b>MASH 2</b>	<b>MASH 3</b>	<b>MASP</b>

\* in Verbindung mit Verlängerung VLMA



**Verlängerung\*\***  
zur Verwendung von Meißeln mit einer Gesamtlänge von 300 mm bis 580 mm bzw. 490 mm bis 670 mm  
**Bestell-Nr. VLMA**



**Koffer**  
für Staubabsaugungen MASH 1, MASH 2 und MASH 3  
**Bestell-Nr. SHT**  
für Staubabsaugung MASP  
**Bestell-Nr. SPT**

\*\* bei MASH 1, MASH 2 und MASH 3: Zubehör; bei MASP: in Standardausrüstung enthalten

### ASF



#### Einsatzgebiete ASF

- Fliesenlegerarbeiten, Installationsarbeiten
- staubfreies, trockenes Diamantbohren in Fliesen, Feinsteinzeug, Keramik, Marmor, Granit
- staubfreies, präzises Bearbeiten von Fliesen vor dem Verlegen, auch von großen Fliesen
- für alle Winkelschleifer und Bohrmaschinen geeignet



#### Vorteile ASF

- niedrige und offene Bauform ermöglicht uneingeschränkte Sicht auf die Bearbeitungsstelle, für exaktes, punktgenaues Bohren
- flexible Anpassung der Absaughaubenöffnung an unterschiedliche Bohrdurchmesser dank der stufenlos verschiebbaren Abdeckung
- Fliesenbohrungen in geschlossenen Räumen möglich: keine weiten Wege ins Freie, Zeit- und Kostenersparnis
- staubfreie Arbeitsumgebung zum Schutz des Anwenders, geringere Reinigungsarbeiten
- einfache Handhabung
- keine Hilfswerkzeuge erforderlich, keine Montage an der Maschine notwendig
- Schutzhaube von Winkelschleifern kann verwendet werden



#### TECHNISCHE DATEN

ASF

Bohrbereich für	
Diamantbohren trocken, in Fliesen und Keramik	bis Ø 120 mm
dazugehörige Systemprodukte	LD, LDM, LDF
Anschluss-Ø Industriesauger	30 - 40 mm
<b>Bestell-Nr.</b>	<b>ASF</b>



## INDUSTRIESAUGER

### ISC



#### Einsatzgebiete ISC

- zum Nass- und Trockensaugen

#### Vorteile ISC

- integrierte Gerätesteckdose mit Einschaltautomatik
- vollautomatische Filterabreinigung, Filterabreinigung während den Arbeitspausen
- beste Absaugergebnisse durch leistungsstarke Saugturbine
- hervorragende Handhabung dank kompakter Bauweise
- Warnlampe für Volumenstromunterschreitung
- Sanftanlauf- und Nachlaufsteuerung
- stufenlose Drehzahlregelung
- Wasserstandserkennung mit sensorgesteuerter Abschaltung
- Vlies-Filterbeutel für unkomplizierte Entsorgung
- praktische Ablagefläche für Werkzeuge und Kleinteile
- robustes Gehäuse

TECHNISCHE DATEN	ISC
Nennaufnahmeleistung	1600 Watt
max. Volumenstrom	45 l/s** (75 l/s*)
max. Unterdruck	245 mbar** (280 mbar*)
Behältervolumen brutto	25 l
Gewicht	12,2 kg
Saugschlauch	Ø 35 mm, 5 m
Schutzklasse	I
<b>Bestell-Nr.</b>	<b>ISC</b>

### ISPS



#### Einsatzgebiete ISPS

- zum Nass- und Trockensaugen
- Staubklasse M

#### Vorteile ISPS

- permanente, vollautomatische und bedarfsgerechte Filterabreinigung, auch während des Saugvorgangs
- integrierte Gerätesteckdose mit Einschaltautomatik
- druckdifferenzüberwacht zur ständigen Überwachung der aktuellen Filterbelegung
- konstant hoher Luftstrom, auch während der Filterabreinigung
- beste Absaugergebnisse durch leistungsstarke Saugturbine
- Spezial PE-Entleerbeutel für staubarme Entsorgung
- Volumenstromüberwachung auf unterschiedliche Saugschlauchdurchmesser einstellbar
- Warnlampe und Signalton für Volumenstromunterschreitung
- Sanftanlauf- und Nachlaufsteuerung
- zweistufige Drehzahlregelung
- Wasserstandserkennung mit sensorgesteuerter Abschaltung
- Multifunktionselement zur Anbringung von Spanngurten und als Transportmöglichkeit von z. B. Boxen auf dem Sauger
- praktische Ablagefläche für Werkzeuge und Kleinteile
- robustes Gehäuse

TECHNISCHE DATEN	ISPS
Nennaufnahmeleistung	1600 Watt
max. Volumenstrom	45 l/s** (75 l/s*)
max. Unterdruck	245 mbar** (280 mbar*)
Behältervolumen brutto	35 l
Gewicht	15,6 kg
Saugschlauch	Ø 35 mm, 5 m
Schutzklasse	I
<b>Bestell-Nr.</b>	<b>ISPS</b>

\* gemessen am Motorgebläse \*\* gemessen am Schlauchende

## ZUBEHÖR

### ISC · ISPS

**Filterkassette (2 Stück)**  
Bestell-Nr. ISC-9 · ISP-9

**Vlies-Filterbeutel (5 Stück)**  
Bestell-Nr. ISC-11 · ISP-11

**Saugschlauch, antistatisch**  
Bestell-Nr. SSL

**Saugschlauch**  
Bestell-Nr. ISC-12 · ISP-12

**Schlauchanschluss, saugerseitig, Bajonett**  
Bestell-Nr. ISC-13 · ISP-13

**Schlauchanschluss, rohrseitig**  
Bestell-Nr. ISC-14 · ISP-14

**Fugendüse**  
Bestell-Nr. ISC-15 · ISP-15

**Gummidüse**  
Bestell-Nr. ISC-16 · ISP-16

**Anschlussmuffe, abgestuft**  
Bestell-Nr. ISC-17 · ISP-17

**Ergänzungsset** (Bodendüse mit Kunststoffrohr, Nebenluftschieber)  
Bestell-Nr. EWB

### ISPS

**PE-Entleerbeutel (5 Stück)**  
Bestell-Nr. ISP-200

### LC



#### Einsatzgebiete LC

- Installations- und Serienbohrungen höchster Genauigkeit
- PVC, PE, PP, GFK, Acrylglas, Polycarbonat
- Vollholz, OSB, Spanplatten, furnierte Spanplatten, Sperrholz, Siebdruckplatten, Laminat, MDF, HDF
- Kunstharz, z.B. Pertinax, Trespa, Resopal

#### Vorteile LC

- kürzeste Bohrzeiten und enorme Zeiteinsparungen dank innovativer Schneidengeometrie und hochwertiger Hartmetallschneiden
- hohe Laufruhe, exakter Rundlauf, hohe Maßhaltigkeit der Bohrung
- einfacher Lochsägenwechsel und schnelles Bohrkernentfernen durch Schnellwechselladung
- sehr gute Oberflächengüte der Bohrung, häufig kein Entgraten erforderlich
- optimale Spanabfuhr dank extra großer Spanräume
- geringste Wärmeentwicklung
- sehr hohe Standzeiten der hochwertigen Hartmetallschneiden
- ausgewogener Schneidenüberstand, mehr Sicherheit, kein Verhaken
- sicheres Zentrieren und Führen der Lochsäge dank robustem Zentrierbohrer

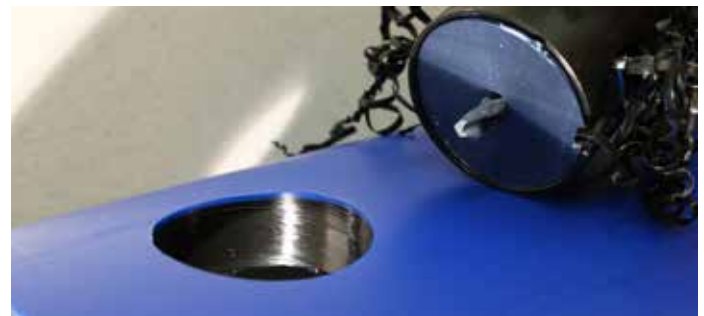

+ optimales Anbohrverhalten und hohe Laufruhe auch bei schrägen Bohrungen unter extremen Winkeln



TECHNISCHE DATEN		LC
empfohlener Drehzahlbereich für Bohr-Ø	Holzwerkstoffe (U/min)	Kunststoffe (U/min)
bis 45 mm	2000	2000
46 - 60 mm	2000	1600
61 - 80 mm	2000	1200
81 - 110 mm	1500	900
111 - 126 mm	1200	700
Anschlussgewinde	Schnellwechselsystem	

Bohr-Ø mm	Bohrtiefe mm	Bestell-Nr.
25	70	LC 25
32	70	LC 32
40	70	LC 40
50	70	LC 50
63	70	LC 63
68	70	LC 68
75	70	LC 75
83	70	LC 83
90	70	LC 90
126	70	LC 126







## LOCHSÄGEN FÜR KUNSTSTOFF

### LS



#### Einsatzgebiete LS

- Anschlussbohrungen für Abzweigungen in Kunststoffkanalrohre
- Bohrungen in Kunststoffbehälter

#### Vorteile LS

- kurze Bohrzeiten und enorme Zeiteinsparungen dank innovativer Schneidengeometrie und hochwertiger Hartmetallschneiden
- schnelles und sicheres Bohren, auch bei dicken Wandstärken
- sehr gute Oberflächengüte der Bohrung, häufig kein Entgraten erforderlich
- handgeführtes Bohren aller Durchmesser mit Diamantbohrmaschinen DIA 303 und DIA 303 W
- glatte und saubere Bohrungen, auch in Wellrohre
- sehr hohe Standzeiten der hochwertigen Hartmetallschneiden
- automatischer Auswurf des Bohrkerns aus der Lochsäge und sicheres Auffangen an der Fanghülse des Zentrierbohrers, mit Zentrierbohrer LSZ 1



TECHNISCHE DATEN		LS
empfohlener Drehzahlbereich für Bohr-Ø		
40 - 82 mm	1400 - 700 U/min	
83 - 142 mm	700 - 400 U/min	
143 - 202 mm	400 - 280 U/min	
203 - 322 mm	280 - 180 U/min	
Bohrtiefe	163 mm	
Anschlussgewinde	G 1/2"	
Maschinenempfehlung	DIA 200, DIA 300, DIA 303, DIA 100 W, DIA 150 W, DIA 300 W, DIA 203 W, DIA 303 W	



- + rechtwinkliges Bohren mit Bohrstativ BST bis Bohr-Ø 257 mm ohne Befestigung, auftretende Kräfte werden vom Bohrstativ weitestgehend kompensiert
- + Bohrzeit von 15 Sekunden mit Lochsäge LS 200 und Diamantbohrmaschine DIA 300 W in 13 mm starkes Kunststoffkanalrohr
- + Mannlochbohrungen in Kunststoffbehälter bis Bohr-Ø 650 mm

Bohr-Ø mm	Bestell-Nr.	Bohr-Ø mm	Bestell-Nr.
40	LS 40	142	LS 142
42	LS 42	147	LS 147
50	LS 50	152	LS 152
52	LS 52	160	LS 160
62	LS 62	162	LS 162
67	LS 67	164	LS 164
75	LS 75	167	LS 167
77	LS 77	172	LS 172
82	LS 82	178	LS 178
92	LS 92	182	LS 182
95	LS 95	187	LS 187
102	LS 102	195	LS 195
112	LS 112	200	LS 200
117	LS 117	207	LS 207
123	LS 123	250	LS 250
127	LS 127	257	LS 257
137	LS 137	322	LS 322

## HOLZLOCHSÄGEN FÜR HOLZ UND HOLZWERKSTOFFE

### LB



#### Einsatzgebiete LB

- Installationsbohrungen in Massivholzdecken für Dunstabzüge, Abflussrohre, Wäscheabwurfsysteme etc.
- Bohrungen in Wandverschalungen für Isolationsbefüllungen, z.B. Zellulosedämmung
- Installationsbohrungen in Leimbinder für Heizungsrohre
- Bohrungen in Leimbinder für optische Zwecke
- Durchführungen in Dachverschalungen für Abgasrohre, Belüftungen etc.

#### Vorteile LB

- enorme Bohrtiefe, bis 300 mm, auch in Vollholz
- hohe Bohrgeschwindigkeit durch neuartige Schneiden
- sehr gute Oberflächengüte der Bohrung
- einfaches Entfernen des Bohrkerns aus Holzlochsäge, Bohrkern fällt durch Eigengewicht heraus
- handgeführtes Bohren aller Durchmesser mit Diamantbohrmaschinen DIA 303 und DIA 303 W
- holz-feinstaubfreies Arbeiten mit Absaugung
- Zentrierbohrung nicht erforderlich, mit Schnellzentrierer SZ



- + Bohrzeit von 4 Minuten mit Holzlochsäge LB 250 und Diamantbohrmaschine DIA 303 in 220 mm starkes Fichtenholz
- + Bohren mit Absaugung der Sägespäne – verbesserter Bohrfortschritt ab einer Bohrtiefe von 100 mm
- + rechtwinkliges Bohren mit Bohrstativ BST 4 bis Bohr-Ø 182 mm ohne Befestigung, auftretende Kräfte werden vom Bohrstativ weitestgehend kompensiert



TECHNISCHE DATEN		LB
empfohlener Drehzahlbereich für Bohr-Ø		
40 - 82 mm		1400 - 700 U/min
83 - 142 mm		700 - 400 U/min
143 - 202 mm		400 - 280 U/min
203 - 322 mm		280 - 180 U/min
Bohrtiefe		300 mm
Anschlussgewinde		G 1/2"
Maschinenempfehlung	DIA 200, DIA 300, DIA 303, DIA 100 W, DIA 150 W, DIA 300 W, DIA 203 W, DIA 303 W	

Bohr-Ø mm	Bestell-Nr.	Bohr-Ø mm	Bestell-Nr.
42	LB 42	127	LB 127
52	LB 52	132	LB 132
62	LB 62	142	LB 142
68	LB 68	152	LB 152
77	LB 77	162	LB 162
82	LB 82	172	LB 172
87	LB 87	182	LB 182
92	LB 92	202	LB 202
102	LB 102	250	LB 250
112	LB 112		

## LOCHSÄGEN

## ZUBEHÖR

### LC



**Schnellwechselladung**  
mit Zentrierbohrer für Lochsäge LC, Bajonettverschluss, schneller Wechsel zwischen Lochsägen unterschiedlicher Durchmesser, einfaches Entfernen des Bohrkerns, optimale Kraftübertragung, exakter Rundlauf, Spannschaft-Ø 10 mm  
**Bestell-Nr. BC**



**Absaugglocke**  
selbstansaugend, für sauberes Bohren bis Bohr-Ø 68 mm (weitere Informationen auf Seite 84)  
**Bestell-Nr. ASG 68**

### LS · LB



**Lochsägenadapter LSA 1**  
für Schnellwechselsystem  
**Bestell-Nr. LSA 1**



**Maschinenadapter**  
für Schnellwechselsystem  
**Bestell-Nr. SVM**



**Lochsägenaufnahme LSA 2**  
für Schraubsystem  
**Bestell-Nr. LSA 2**



**Lochsägenaufnahme LSA 3**  
für Bohrfutter, Spannschaft-Ø 13 mm  
**Bestell-Nr. LSA 3**



**Lochsägenaufnahme LSA 4**  
für SDS-max Werkzeugaufnahme  
**Bestell-Nr. LSA 4**



**Werkzeugkoffer**  
für Lochsägen mit Bohr-Ø bis 200 mm und Zubehör  
**Bestell-Nr. LSK**

### LS



**Lochsägenaufnahme LSA 5**  
für SDS-plus Werkzeugaufnahme  
**Bestell-Nr. LSA 5**



**Zentrierbohrer mit Auswerfer**  
Bohr-Ø 14 mm, Gesamtlänge 300 mm, automatischer Auswurf des Bohrkerns aus der Lochsäge LS und sicheres Auffangen an der Fanghülse des Zentrierbohrers  
**Bestell-Nr. LSZ 1**

## ZUBEHÖR



### Zentrierbohrer

Bohr-Ø 12 mm, Gesamtlänge 250 mm

**Bestell-Nr. LSZ 2**



### Zentrierstange

Gesamtlänge 385 mm, als Zentrierhilfe für schräge Bohrungen mit Lochsäge LS

**Bestell-Nr. ZST**



### Bohrstativ BST 1

für rechtwinklige, zentrische Bohrungen in Rohre mit glatter Oberfläche

**Bestell-Nr. BST 1**



### Bohrstativ BST 2

für rechtwinklige, zentrische Bohrungen in Rohre mit gewellter Oberfläche

**Bestell-Nr. BST 2**

## LB



### Schnellzentrierer

für schnelles, handgeführtes Anbohren bis Ø 132 mm. Die federnde Zentrierspitze weicht beim Anbohren zurück. Eine Zentrierbohrung ist nicht erforderlich.

Für Holzlochsäge LB mit einer Arbeitslänge von 250 mm bis 300 mm.

**Bestell-Nr. SZ**



### Zentrierstangen

Gesamtlänge 385 mm, als Zentrierhilfe für große Bohrungen mit Holzlochsäge LB

**Bestell-Nr. ZST**

Gesamtlänge 550 mm, als Zentrierhilfe für schräge Bohrungen mit Holzlochsäge LB

**Bestell-Nr. ZST 6**



### Bohrstativ BST 4

für rechtwinklige Bohrungen auf ebenen Flächen

**Bestell-Nr. BST 4**

### BST



#### Maschinenempfehlung

- DIA 200, DIA 300, DIA 303, DIA 52 W, DIA 100 W, DIA 150 W, DIA 300 W, DIA 203 W, DIA 303 W

#### Einsatzgebiete BST 1 · BST 3

- rechtwinklige, zentrische Bohrungen in glatte Kanalrohre aus Beton und Kunststoff

#### Einsatzgebiete BST 2 · BST 5

- rechtwinklige, zentrische Bohrungen in Kanalrohre mit gewellter Oberfläche, z.B. aus Kunststoff

#### Einsatzgebiete BST 4 · BST 6

- rechtwinklige Bohrungen auf ebenen Flächen, z.B. für Geländer, Schwerlastanker, Stützen
- rechtwinklige Bohrungen in Holz- und Kunststoffplatten



#### Vorteile BST 1 · BST 2 · BST 3 · BST 4 · BST 5 · BST 6

- bequemes und flexibles Bohren mit geringem Platzbedarf
- keine zusätzliche Befestigung erforderlich, kurze Rüstzeiten
- kein Zentrierbohrer oder Zentrierstange zum Anbohren erforderlich
- kein Verkanten
- auftretende Kräfte und Momente werden weitestgehend vom Stativ kompensiert
- höhenverstellbarer Maschinenhalter für unterschiedliche Bohrkronenlängen

#### weitere Vorteile BST 1 · BST 2 · BST 3 · BST 5

- optimale Auflage des Stativs über den kompletten Durchmesserbereich
- Bohren auch auf einer ebenen Fläche möglich
- exakte Bohrungen zur Kanalrohrmittelachse gewährleisten absolute Dichtheit der Anschlusselemente

#### weitere Vorteile BST 4 · BST 6

- sehr kleine Auflagefläche

TECHNISCHE DATEN	1 · BST 1	2 · BST 3	3 · BST 2	4 · BST 5	5 · BST 4	6 · BST 6
max. Bohr-Ø	257 mm	257 mm	257 mm	257 mm	182 mm	182 mm
Hub	170 mm	170 mm	170 mm	170 mm	170 mm	170 mm
Aufnahme Maschinenhalter	Ø 43 mm	Ø 60 mm*	Ø 43 mm	Ø 60 mm*	Ø 43 mm	Ø 60 mm*
kleinster Außen-Ø des Kanalrohrs	200 mm	200 mm	200 mm	200 mm	-	-
max. Bohrkronenlänge**	300 mm	300 mm	300 mm	300 mm	350 mm	350 mm
Gewicht	5,8 kg	5,8 kg	5,8 kg	5,8 kg	7,0 kg	7,0 kg
<b>Bestell-Nr.</b>	<b>BST 1</b>	<b>BST 3</b>	<b>BST 2</b>	<b>BST 5</b>	<b>BST 4</b>	<b>BST 6</b>

\* erhältliche Reduzierringe für Maschinenhalter zur Reduzierung von Ø 60 mm auf Ø 43, 48, 53, 58 mm, **Bestell-Nr. BST-RR 43, BST-RR 48, BST-RR 53, BST-RR 58**  
 \*\* abweichende Säulenlänge für den Einsatz von Bohrkronen mit einer Länge bis 500 mm auf Anfrage





## HSS CO8 BIMETALL LOCHSÄGEN

### LI



#### Einsatzgebiete LI

- universeller Einsatz in Holz- und Holzwerkstoffe, Kunststoffe, Metalle und Nichteisenmetalle, Gipsplatten und -blöcke, Porenbeton und Sandwichmaterialien

#### Vorteile LI

- hohe Laufruhe, gleichmäßiger Schnitt und schneller Spanauswurf
- langwährend hohe Schnitffreudigkeit dank widerstandsfähigem und scharfem Zahnkranz aus HSS Co8
- hohe Stabilität durch exakte und reißfeste Schweißnähte sowie speziallegiertem Lochsägekörper und robuster Grundplatte
- minimale Vibrationen dank ausgewogener Abstimmung von Verzahnung und Schneidwinkel
- seitliche Schlitz im Lochsägekörper erleichtern das Entfernen des Bohrkerns aus der Lochsäge
- Kombiverzahnung mit 4 - 6 Zähnen pro Zoll
- Gesamtlänge 46 mm, Arbeitslänge 38 mm

Bohr-Ø mm	Bestell-Nr.	Bohr-Ø mm	Bestell-Nr.
14	LI 14	57	LI 57
16	LI 16	59	LI 59
17	LI 17	60	LI 60
19	LI 19	64	LI 64
20	LI 20	65	LI 65
21	LI 21	67	LI 67
22	LI 22	68	LI 68
24	LI 24	70	LI 70
25	LI 25	73	LI 73
27	LI 27	74	LI 74
29	LI 29	76	LI 76
30	LI 30	83	LI 83
32	LI 32	86	LI 86
33	LI 33	89	LI 89
35	LI 35	92	LI 92
37	LI 37	95	LI 95
38	LI 38	98	LI 98
40	LI 40	102	LI 102
41	LI 41	105	LI 105
43	LI 43	108	LI 108
44	LI 44	111	LI 111
46	LI 46	114	LI 114
48	LI 48	121	LI 121
51	LI 51	127	LI 127
52	LI 52	140	LI 140
54	LI 54	152	LI 152





## HARTMETALL LOCHSÄGEN

### LH



#### Einsatzgebiete LH

- universeller Einsatz in Holz und Holzwerkstoffe, GFK, Trespapplatten, Gipsplatten und -blöcke, Zementfaserplatten, Ziegel, Porenbeton, Wandfliesen und Sandwichmaterialien

#### Vorteile LH

- um ein Vielfaches höhere Standzeiten als gewöhnliche Bimetall Lochsägen
- kurze Bohrzeiten
- größere Arbeitslänge für mehr Flexibilität in der Anwendung, insbesondere bei dickeren Materialien
- optimale Spanabfuhr dank großzügiger Spanräume
- geringe Wärmeentwicklung
- langwährend höchste Schnitffreudigkeit dank hochwertiger Hartmetallschneiden
- große Löffflächen
- hohe Stabilität durch speziallegierten Lochsägekörper und robuste Grundplatte
- Gesamtlänge 64 mm, Arbeitslänge 52 mm



#### Lochrandsenker

für Lochsägen LH mit Bohr-Ø 68 mm, Hartmetall bestückt, perfekt für den wandbündigen Einbau von Hohlwanddosen in Holz und Holzwerkstoffe etc.

**Bestell-Nr. LRS**

Bohr-Ø mm	Bestell-Nr.	Bohr-Ø mm	Bestell-Nr.
16	LH 16	68	LH 68
19	LH 19	70	LH 70
20	LH 20	73	LH 73
22	LH 22	76	LH 76
25	LH 25	79	LH 79
29	LH 29	83	LH 83
30	LH 30	86	LH 86
32	LH 32	89	LH 89
35	LH 35	92	LH 92
38	LH 38	95	LH 95
40	LH 40	102	LH 102
41	LH 41	105	LH 105
44	LH 44	108	LH 108
48	LH 48	111	LH 111
51	LH 51	114	LH 114
54	LH 54	121	LH 121
57	LH 57	127	LH 127
60	LH 60	133	LH 133
64	LH 64	140	LH 140
65	LH 65	152	LH 152
67	LH 67		

## LOCHSÄGENAUFNAHME

### AN

① ③



② ④



**Aufnahme AN** mit HSS Co5 Zentrierbohrer

#### Einsatzgebiete AN

- geeignet für alle handelsüblichen Bimetall und Hartmetall Lochsägen

#### Vorteile AN

- Lochsäge aufschrauben – passt.  
Sicherer Halt der Lochsäge für zuverlässiges Bohren!



TECHNISCHE DATEN	1 · AN 1	2 · AN 2	3 · AN 3	4 · AN 4
für Lochsägen mit Bohr-Ø	14 - 30 mm	32 - 152 mm	14 - 30 mm	32 - 152 mm
für DUSS Lochsägen	LI	LI	LH	LH
für Fremdlochsägen mit Gesamtlänge	bis 54 mm	bis 54 mm	55 - 66 mm	55 - 66 mm
Sechskant / für Bohrfutter	9,5 mm / ≥ 10 mm	11 mm / ≥ 13 mm	9,5 mm / ≥ 10 mm	11 mm / ≥ 13 mm
<b>Bestell-Nr.</b>	<b>AN 1</b>	<b>AN 2</b>	<b>AN 3</b>	<b>AN 4</b>

## ZUBEHÖR

### AN

①



③



②



<b>HSS Co5 Zentrierbohrer</b> für Bohrungen in Holz, Holzwerkstoffe, Kunststoffe, Metalle, Nichteisenmetalle und Sandwichmaterialien		<b>Hartmetall Zentrierbohrer</b> für Bohrungen in mineralische Werkstoffe und Gestein	
für Lochsägenaufnahme	Bestell-Nr.	für Lochsägenaufnahme	Bestell-Nr.
1 · AN 1, AN 2	ANZ 1	3 · AN 3, AN 4	ANZ 3
2 · AN 3, AN 4	ANZ 2		



#### Verlängerung

für Aufnahme AN 1 und AN 3, 300 mm, 9,5 mm Sechskant

**Bestell-Nr. VLL 1**

für Aufnahme AN 2 und AN 4, 300 mm, 11 mm Sechskant

**Bestell-Nr. VLL 2**

HSS CO8 BIMETALL LOCHSÄGE · HARTMETALL LOCHSÄGE

## LOCHSÄGEN SETS



## LOCHSÄGEN SETS MIT AUFNAHMEN AN

**HSS Co8 Bimetal Lochsäge LI**Bohr-Ø 19, 22, 29, 38, 44, 57 mm,  
Aufnahme AN 1, Aufnahme AN 2**Bestell-Nr. LI Set SAN****HSS Co8 Bimetal Lochsäge LI**Bohr-Ø 22, 29, 35, 44, 51, 68, 74 mm,  
Aufnahme AN 1, Aufnahme AN 2**Bestell-Nr. LI Set EAN****HSS Co8 Bimetal Lochsäge LI**Bohr-Ø 22, 29, 35, 44, 51, 65, 83 mm,  
Aufnahme AN 1, Aufnahme AN 2**Bestell-Nr. LI Set HAN****HSS Co8 Bimetal Lochsäge LI**Bohr-Ø 19, 22, 25, 29, 35, 44, 51, 57, 65, 68, 76 mm,  
Aufnahme AN 1, Aufnahme AN 2**Bestell-Nr. LI Set UAN****Hartmetall Lochsäge LH**Bohr-Ø 19, 22, 29, 35, 44, 51, 57 mm,  
Aufnahme AN 3, Aufnahme AN 4**Bestell-Nr. LH Set SAN****Hartmetall Lochsäge LH**Bohr-Ø 22, 29, 35, 44, 51, 57, 65, 68 mm,  
Aufnahme AN 3, Aufnahme AN 4**Bestell-Nr. LH Set EAN****Hartmetall Lochsäge LH**Bohr-Ø 19, 22, 25, 29, 35, 44, 51, 57, 65, 68, 76 mm,  
Aufnahme AN 3, Aufnahme AN 4**Bestell-Nr. LH Set UAN**



## LD · LDM



### Einsatzgebiete LD · LDM

- Dübelbohrungen
- Installations- und Montagearbeiten in Bad, Küche und an Fassaden
- geeignet für Fliesen, Feinsteinzeug, Keramik, Marmor, Granit
- für Bohrmaschinen und Akkuschauber (nur LD)

### weitere Einsatzgebiete LDM

- Bohrungen für Steckdosen
- Durchführungen für Rohre
- für Winkelschleifer mit M14 Aufnahme

### Vorteile LD · LDM

- präzise und ausrissfreie Bohrungen
- kürzeste Bohrzeiten
- lange Lebensdauer
- hochwertige Diamanten
- Trockenbohren
- Bohr-Ø 6 - 14 mm mit Wachsfüllung zur Kühlung



1 · Diamantbohrkrone LD		Sechskant 1/4" Bit	
Bohr-Ø mm	Bestell-Nr.	Bohr-Ø mm	Bestell-Nr.
6	LD 6	12	LD 12
8	LD 8	14	LD 14
10	LD 10		

2 · Diamantbohrkrone LDM		M14 innen	
Bohr-Ø mm	Bestell-Nr.	Bohr-Ø mm	Bestell-Nr.
6	LDM 6	42	LDM 42
8	LDM 8	45	LDM 45
10	LDM 10	50	LDM 50
12	LDM 12	55	LDM 55
14	LDM 14	60	LDM 60
20	LDM 20	65	LDM 65
25	LDM 25	68	LDM 68
28	LDM 28	75	LDM 75
30	LDM 30	82	LDM 82
32	LDM 32	100	LDM 100
35	LDM 35	110	LDM 110
40	LDM 40	120	LDM 120

## LDF

### Einsatzgebiete LDF

- Ausfräsen von Bohrungen und Löchern sowie Abrunden von Kanten im Trockenschliff
- geeignet für Fliesen, Feinsteinzeug, Keramik, Marmor und Granit
- für Winkelschleifer mit M14 Aufnahme

### Vorteile LDF

- schneller Arbeitsfortschritt
- lange Lebensdauer
- hochwertige Diamanten
- Trockenbohren



3 · Diamantfräser LDF		M14 innen	
Bohr-Ø mm	Bestell-Nr.	Bohr-Ø mm	Bestell-Nr.
15	LDF 15	22	LDF 22

DIAMANTBOHRKRONEN TROCKEN · DIAMANTFRÄSER · FÜR FLIESEN

## ZUBEHÖR

### LD · LDM



**Absaughaube**  
für staubfreies, trockenes Diamantbohren in Fliesen und Keramik (weitere Informationen auf Seite 86)  
**Bestell-Nr. ASF**



**Adapter**  
mit Zentrierbohrer, für Diamantbohrkrone LDM, zur Verwendung im Bohrfutter, 11 mm Sechskant, M14 außen  
**Bestell-Nr. LDMA**



**Anbohrhilfe**  
für Diamantbohrkrone LD und LDM mit Bohr-Ø 4 - 12 mm, für punktgenaue Bohrungen auf glatten Oberflächen  
**Bestell-Nr. ABH**

## DIAMANTBOHRKRONEN SETS



**Diamantbohrkronen LD Set**  
5-teilig, Bohr-Ø 2x 6, 8, 10, 12 mm, für Bohrmaschinen und Akkuschauber, Sechskant 1/4" Bit, mit Kühlwachs  
**Bestell-Nr. LD Set**



**Diamantbohrkronen LDM Set 1**  
5-teilig, Bohr-Ø 2x 6, 8, 10, 12 mm, für Winkelschleifer, M14 innen, mit Kühlwachs  
**Bestell-Nr. LDM Set 1**



**Diamantbohrkronen LDM Set 2**  
5-teilig, Bohr-Ø 20, 35, 42, 55, 68 mm, für Winkelschleifer, M14 innen  
**Bestell-Nr. LDM Set 2**



**Diamantbohrkronen LDM Set 3**  
2-teilig, Bohr-Ø 35 und 42 mm, für Winkelschleifer, M14 innen  
**Bestell-Nr. LDM Set 3**

### >> Produktipp

Punktgenaues, handgeführtes Anbohren von Fliesen mit der Anbohrhilfe ABH mit Vakuumbefestigung – kein Verrutschen mit dem Bohrer, keine Kratzer an den Fliesen

# DUSS

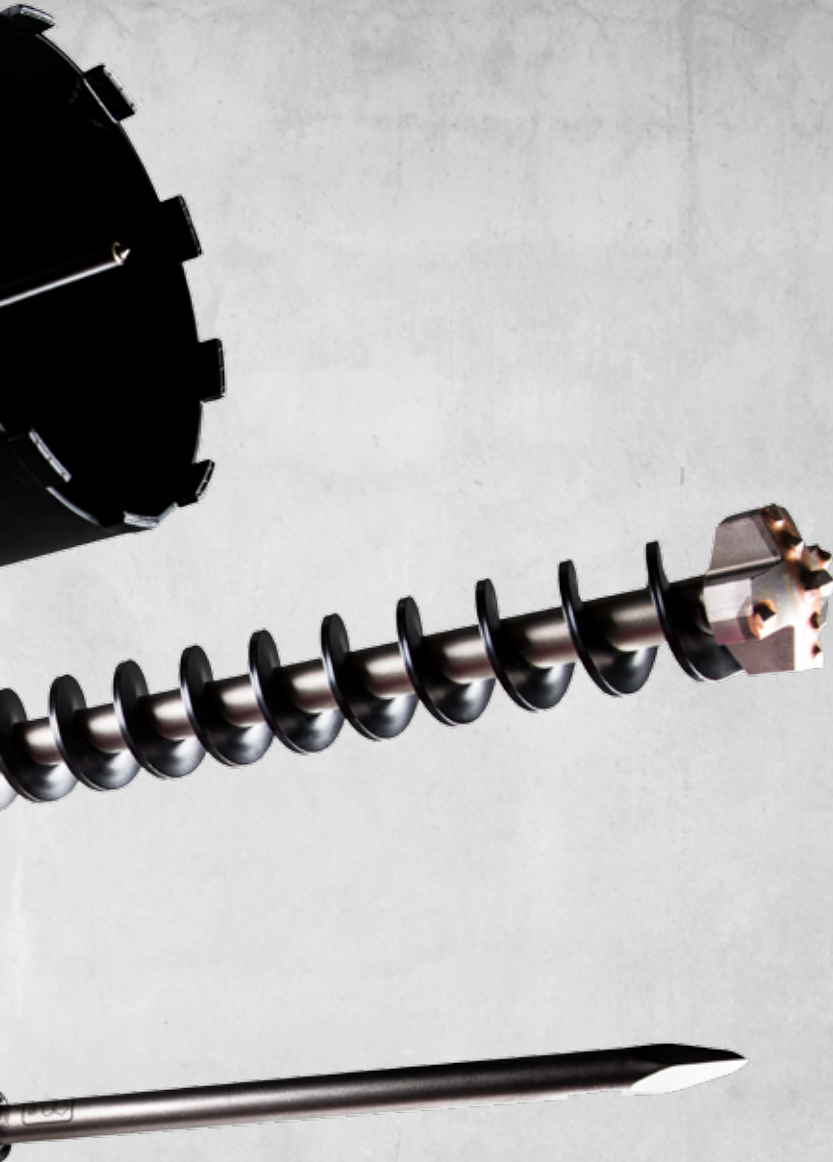

**SPITZENQUALITÄT  
AUS DEM SCHWARZWALD**

## *Endler*

### Industriebedarf

Werkstatteinrichtungen • Werkzeuge

Maschinen • Kompressoren

Kundendienst • Verkauf

53474 Bad Neuenahr - Heimersheim

Tel.: 0 26 41 / 2 77 74 Fax: 2 77 24

[www.endler-industriebedarf.de](http://www.endler-industriebedarf.de)