

# Endler

## Industriebedarf

Werkstatteinrichtungen • Werkzeuge

Maschinen • Kompressoren

Kundendienst • Verkauf

53474 Bad Neuenahr - Heimersheim

Tel.: 0 26 41 / 2 77 74 Fax: 2 77 24

[www.endler-industriebedarf.de](http://www.endler-industriebedarf.de)

## Der Lager-, Werkstatt- und Betriebseinrichter

### Aktionsprogramm 2020/2021



# Produktübersicht

<b>Sozialraum-Einrichtungen</b> Kleiderspinde, Z-Spinde	3 – 5
<b>Schranksysteme</b> Materialschränke, Schwerlastschränke	6 – 7
<b>Regaltechnik</b> Vorratsregale, Steckregale, Fachbodenregale, Reifenregale, Bereitstellregal, Weitspann-, Paletten- und Kragarmregale sowie Regalkästen/Lagerwannen	8 – 27
<b>Behälter</b> Behälter aus Kunststoff und Stahlblech	28 – 36
<b>Arbeitsplatzsysteme</b> Kompaktwerkbänke	37
<b>Umwelttechnik</b> Gefahrstoffregale, Auffangwannen, Großmülltonnen	38 – 39

## Kleiderspinde

Serie KL, NEUE Modelle und NEUE Maße

- Hochwertige Stahlblechmöbel mit moderner, robuster Pulverbeschichtung und aktuellem GS Siegel
- **Neues Design**, Türen mit Lochmuster
- Sockel-/Fußfarbe Schwarz – Gebrauchsspuren bleiben länger unsichtbar
- Glatter, auskehrbarer Boden
- Füße, Sockel und Hutablage montiert
- Ausstattung je Abteil: 1 Hutboden (montiert), 1 Kleiderstange und 3 Haken (unmont.)
- Untergeb. Sitzbank Stahlblech Schwarz lackiert, Sitzlatten Birke/Buchefarbig lackiert
- Abteilbreite 400 mm auf Anfrage, schnelle Lieferung
- **NEU**: 9 Türfarben preisgleich und gleich schnelle Lieferung
- Neue Breiten: 600/900/1.200 mm
- Sonderausführungen auf Anfrage
- Gemischte Typen und Farben möglich, günstige Staffelpreise



Alle Produkte



Made in Germany



### Korpus (Standard)

■ Lichtgrau, RAL 7035

Türfarbe gegen Aufpreis auch für Korpus möglich. Bitte anfragen.

### Türfarben zur Auswahl

Farbkennziffer\*

■ Lichtgrau, RAL 7035	- 0
■ Enzianblau, RAL 5010	- 1
■ Signalblau, RAL 5005	- 2
■ Feuerrot, RAL 3000	- 3
■ Anthrazitgrau, RAL 7016	- 4
■ Resedagrün, RAL 6011	- 5
■ Fernblau, RAL 5023	- 6
■ Staubgrau, RAL 7037	- 7
■ Lichtblau, RAL 5012	- 8

\* Bitte ergänzen Sie die Best.-Nr. mit der Farbkennziffer.

**Neues Design & neue Modelle!**

Beispiel:  
Kleiderspind 2 Abteile  
mit Füßen  
Türfarbe Enzianblau,  
RAL 5010



Ausführung	Anzahl Abteile	Maße B x T x H (mm)	Schloss		Preis €
			Drehriegel	Zylinderschloss	
Sockel	2	600 x 500 x 1.800	● 59173*	● 59181*	219,00
	3	900 x 500 x 1.800	● 59179*	● 59182*	289,00
	4	1.200 x 500 x 1.800	● 59185*	● 59188*	359,00
Füße	2	600 x 500 x 1.850	● 59172*	● 59175*	209,00
	3	900 x 500 x 1.850	● 59178*	● 59176*	279,00
	4	1.200 x 500 x 1.850	● 59184*	● 59187*	349,00
Untergeb. Sitzbank	2	600 x 500 (800) x 2.100	● 59174*	● 59177*	319,00
	3	900 x 500 (800) x 2.100	● 59180*	● 59183*	419,00
	4	1.200 x 500 (800) x 2.100	● 59186*	● 59189*	495,00

Gewünschte Türfarbe bei Bestellung bitte angeben.

● = Lieferzeit: innerhalb von ca. 10 Werktagen eintreffend

## Kleiderspinde

Serie KLG, NEUE Modelle und NEUE Maße

- Hochwertige Stahlblechmöbel mit moderner, robuster Pulverbeschichtung und aktuellem GS-Siegel
- **Neues Design**, Türen mit Lochmuster
- Sockel-/Fußfarbe schwarz – Gebrauchsspuren bleiben länger unsichtbar
- Glatter, auskehrbarer Boden
- Füße, Sockel und Hutablage montiert
- Ausstattung je Abteil: 1 Hutboden (montiert), 1 Kleiderstange und 3 Haken (unmont.)
- Untergeb. Sitzbank Stahlblech schwarz lackiert, Sitzlatten Birke/Buchefarbig lackiert
- Abteibreite 400 mm auf Anfrage, schnelle Lieferung
- **NEU**: 9 Türfarben preisgleich und gleich schnelle Lieferung
- Neue Breiten: 600/900/1.200 mm
- Sonderausführungen auf Anfrage
- Gemischte Typen und Farben möglich, günstige Staffelpreise



Alle Produkte



Made in Germany



### Korpus (Standard)

■ Lichtgrau, RAL 7035

Türfarbe gegen Aufpreis auch für Korpus möglich. Bitte anfragen.

#### Türfarben zur Auswahl

#### Farbkennziffer\*

■ Lichtgrau, RAL 7035	- 0
■ Enzianblau, RAL 5010	- 1
■ Signalblau, RAL 5005	- 2
■ Feuerrot, RAL 3000	- 3
■ Anthrazitgrau, RAL 7016	- 4
■ Resedagrün, RAL 6011	- 5
■ Fernblau, RAL 5023	- 6
■ Staubgrau, RAL 7037	- 7
■ Lichtblau, RAL 5012	- 8

\* Bitte ergänzen Sie die Best.-Nr. mit der Farbkennziffer.

**Neues Design & neue Modelle!**



Beispiel:  
Korpus und Türen  
Lichtgrau,  
RAL 7035 mit  
Füßen.

Ausführung	Anzahl Abteile	Maße B x T x H (mm)	Drehriegel	Zylinderschloß	Preis €
Sockel	2	600 x 500 x 1.800	● 59201*	● 59210*	309,00
	3	900 x 500 x 1.800	● 59204*	● 59213*	409,00
	4	1.200 x 500 x 1.800	● 59207*	● 59216*	509,00
Füße	2	600 x 500 x 1.850	● 59200*	● 59209*	295,00
	3	900 x 500 x 1.850	● 59203*	● 59212*	399,00
	4	1.200 x 500 x 1.850	● 59206*	● 59215*	495,00
Untergeb. Sitzbank	2	600 x 500 (800) x 2.100	● 59202*	● 59211*	389,00
	3	900 x 500 (800) x 2.100	● 59205*	● 59214*	509,00
	4	1.200 x 500 (800) x 2.100	● 59208*	● 59217*	595,00

Gewünschte Türfarbe bei Bestellung bitte angeben.

● = Lieferzeit: innerhalb von ca. 10 Werktagen eintreffend

## Serie Z-Garderobenschränke

Abteilbreite 200 mm

- Hochwertige Stahlblechmöbel mit moderner, robuster Pulverbeschichtung
- Sockel-/Fußfarbe Schwarz – Gebrauchsspuren bleiben länger unsichtbar
- Glatter, auskehrbarer Boden
- Füße und Sockel montiert
- Ausstattung je Abteil mit Kleiderstange/3 Haken
- Türen mit Fitschen, Belüftungslöcher in der Rückwand
- Mit doppelter Hängemöglichkeit langer Kleidungsstücke
- Türen ausgestattet mit Drehzylindersverschluss



Alle Produkte



Made in Germany



### Korpus (Standard)

■ Lichtgrau, RAL 7035

Türfarbe gegen Aufpreis auch für Korpus möglich. Bitte anfragen.

### Türfarben zur Auswahl

### Farbkennziffer\*

■ Lichtgrau, RAL 7035	- 0
■ Enzianblau, RAL 5010	- 1
■ Signalblau, RAL 5005	- 2
■ Feuerrot, RAL 3000	- 3
■ Anthrazitgrau, RAL 7016	- 4
■ Resedagrün, RAL 6011	- 5
■ Fernblau, RAL 5023	- 6
■ Staubgrau, RAL 7037	- 7
■ Lichtblau, RAL 5012	- 8

\* Bitte ergänzen Sie die Best.-Nr. mit der Farbkennziffer.

Ausführung	Anzahl Abteile	Abteilbreite 200 mm		
		Maße B x T x H (mm)	Best.-Nr.	Preis €
Sockel	2	400 x 500 x 1900	● KLZ2S*	310,00
	4	800 x 500 x 1900	● KLZ4S*	580,00
	6	1200 x 500 x 1900	● KLZ6S*	780,00
Füße	2	400 x 500 x 1950	● KLZ2F*	300,00
	4	800 x 500 x 1950	● KLZ4F*	570,00
	6	1200 x 500 x 1950	● KLZ6F*	790,00

Zubehör auf Anfrage

## Kleiderspinde mit Doppelabteilen

- Mit 2 gegeneinander angeschlagenen Türen je Person
- 1 Verschluss für 2 Türen
- Füße, Sockel und Hutablage montiert
- Ausstattung je Abteil: 1 Hutboden (montiert), 1 Kleiderstange und 3 Haken (unmont.)
- **Arbeitsstättenverordnung:** jedem Mitarbeiter steht ein Spind mit 2 Fächern à 300 mm Breite zu, soweit die Trennung von Arbeits- und Straßenkleidung vorgeschrieben ist.

Ausführung	Anzahl Abteile	Maße B x T x H (mm)	Best.-Nr. Drehriegel	Best.-Nr. Zylinderschloß	Preis €
Sockel	2	400 x 500 x 1900	● KL2/1SWSVDV*	● KL2/1SWSZS*	270,00
	4	800 x 500 x 1900	● KL4/2SWSVDV*	● KL4/2SWSZS*	430,00
Füße	2	400 x 500 x 1950	● KL2/1SWFDV*	● KL2/1SWFZS*	260,00
	4	800 x 500 x 1950	● KL4/2SWFDV*	● KL4/2SWFZS*	420,00
Untergeb. Sitzbank	2	600 x 500(800) x 2.100	● KL2/1SWSBUDV*	● KL2/1SWSBUZS*	330,00
	4	1.200 x 500(800) x 2.100	● KL4/2SWSBUDV*	● KL4/2SWSBUZS*	490,00



● = Lieferzeit: innerhalb von ca. 20 Werktagen eintreffend

## Materialschränke

Neue Modelle, neue Maße!

STARK für Werkstatt, Lager und Betrieb.

- Aus Qualitätsstahlblech
- Versenktes Drehgriffschloss
- Mit je 4 Zwischenböden, verzinkt, höhenverstellbar im Raster 30 mm
- **Bodenbelastbarkeit bis 80 kg pro Boden**
- Innenliegende Scharniere
- Alle angegebenen Farben zum gleichen Preis und schneller Lieferung
- **Alle Türfarben nach Liste ohne Aufpreis**
- Gemischte Typen und Farben möglich, günstige Staffelpreise

ab 3 MSI 2409  
**199,-/St.**



Alle Produkte



Made in Germany



**NEUE Modelle  
NEUE Maße**

### Korpus (Standard)

■ Lichtgrau, RAL 7035

Türfarbe gegen Aufpreis auch für Korpus möglich. Bitte anfragen.

Türfarben zur Auswahl	Farbkennziffer*
■ Lichtgrau, RAL 7035	- 0
■ Enzianblau, RAL 5010	- 1
■ Signalblau, RAL 5005	- 2
■ Feuerrot, RAL 3000	- 3
■ Anthrazitgrau, RAL 7016	- 4
■ Resedagrün, RAL 6011	- 5
■ Fernblau, RAL 5023	- 6
■ Staubgrau, RAL 7037	- 7
■ Lichtblau, RAL 5012	- 8

\* Bitte ergänzen Sie die Best.-Nr. mit der Farbkennziffer.

Gewünschte Türfarbe bei Bestellung bitte angeben.  
Korpus Standard Lichtgrau, RAL 7035.

Artikel	Maße B x T x H (mm)	Best.-Nr.	Preis € 1 Stück	Preis € ab 2 Stück
Schrank 2409	890 x 415 x 1950	● 59170*	219,00	209,00
Schrank 2509	890 x 545 x 1950	● 59171*	259,00	249,00

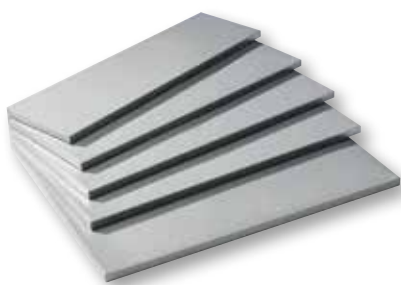

### Zusätzliche Fachböden

VE=2 Stück

Länge (mm)	Tiefe (mm)	verzinkt Best.-Nr.	Preis € pro VE
890	415	● 591709	32,00
890	545	● 591719	36,00

● = Lieferzeit: ca. 10 Werktage eintreffend

Preis frei Bordsteinkante innerhalb Deutschlands, ausgenommen Inseln

## Schwerlastschränke

1.055/1.345 mm breit, mit 100/150 kg Belastbarkeit je Fachboden.

### Funktionsschränke

- Aus hochwertigem Stahlblech
- Moderne Pulverbeschichtung
- Innenliegende Türscharniere
- Schrankbelastung max. 1.200 kg mit 5 Fachböden á 200 kg
- Höhe: 1.950 mm
- **Schränke belastbar bis 200 kg pro Fachboden auf Anfrage.**

### Werkzeugschubladen

- Auf Teleskopführungen
- Vollauszug
- Nutzlast bei gleichmäßig verteilter Last: max. 70 kg/1.055 mm je Schublade bzw. max. 50 kg/1.345 mm je Schublade
- Nutzbreite: 907 oder 1.196 mm
- Bei Verwendung von mehr als einer Schublade, ist eine Doppelauszugssperre zwingend erforderlich (im Lieferumfang enthalten).



Alle Produkte



Made in Germany

**Sonderfarben möglich!**  
Sprechen Sie uns an

### Funktionsschrank mit 4 Zwischenböden

Türfarbe	Außenmaße H x T (mm)	Nutztiefe Regalboden (mm)	Breite 1.055 mm		Breite 1.345 mm	
			Best.-Nr.	Preis €	Best.-Nr.	Preis €
Lichtgrau	1.950 x 518	498	● 328211	495,00	● 328401	599,00
	1.950 x 618	598	● 328221	519,00	● 328491	619,00
Enzianblau	1.950 x 518	498	● 328212	495,00	● 328402	599,00
	1.950 x 618	598	● 328222	519,00	● 328492	619,00

#### Standardfarbe Gehäuse:

□ Lichtgrau, RAL 7035

#### Farbe Türen:

□ Lichtgrau, RAL 7035

■ Enzianblau, RAL 5010

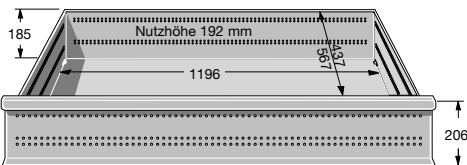

max. 50 kg

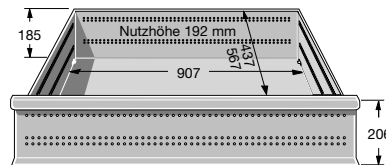

max. 70 kg



### Schubladen für Schrankbreite 1.345 mm

Stahlblech, Hellsilber lackiert. Max. Belastung: 50 kg

Blendenhöhe (mm)	Schrankschranktiefe (mm)	Nutztiefe (mm)	Best.-Nr.	pro Stück Preis €
100	518	437	● 102230	109,00
	618	567	● 102231	119,00
206	518	437	● 102232	119,00
	618	567	● 102233	129,00

### Schubladen für Schrankbreite 1.055 mm

Stahlblech, Hellsilber lackiert. Max. Belastung: 70 kg

Blendenhöhe (mm)	Schrankschranktiefe (mm)	Nutztiefe (mm)	Best.-Nr.	pro Stück Preis €
100	518	437	● 102225	95,00
	618	567	● 102226	105,00
200	518	437	● 102228	105,00
	618	567	● 102229	115,00

## Zwischenböden

1.055/1.345 mm breit

- Stahlblech verzinkt inkl. Zwischenbodenträger
- Höhenverstellbar im Raster von 26,5 mm
- Fachlast je Zwischenboden: 1.055 mm Breite: 100 kg  
1.345 mm Breite: 150 kg

Schrankschrankbreite (mm)	Schrankschranktiefe (mm)	Bodenmaße B x T (mm)	verzinkt Best.-Nr.	Preis € pro Stück
1.055	518	994 x 497	● 102214	19,00
	618	994 x 597	● 102216	21,00
1.345	518	1.283 x 497	● 102220	27,00
	618	1.283 x 597	● 102222	29,00



● = Lieferzeit: innerhalb von ca. 20 Werktagen eintreffend

## Vorratsregale VS 3500

- Stabiles Steckregal
- Ideal für Werkstatt und Büro
- Einfacher Aufbau
- 1.000 kg Feldlast
- 60 kg Belastbarkeit pro Fachboden
- Grundregal inklusive Kreuzverband
- Einfach im Paket zu transportieren, da pro Regalfeld nur 1 Packstück benötigt wird
- Komplett verzinkt



500 mm tief



- **Grundregal**  
bestehend aus 2 zerlegten Rahmen (zusammensteckbar), Fußplatten, 5 Fachböden und 1 Kreuzverband
- **Anbauregal**  
bestehend aus 1 zerlegten Rahmen (zusammensteckbar), Fußplatten und 5 Fachböden
- **Fachboden zusätzlich**  
verzinkt, Belastung 60 kg, ohne Schlitz

Artikel	Außenmaße B x T x H (mm)	Best.-Nr.	Preis €
Grundregal	1.055 x 500 x 1.910	● 145480	94,00
Anbauregal	1.025 x 500 x 1.910	● 145470	69,00
Fachboden	995 x 500 x 30	● 145490	10,00



3 Farbe Behälter abweichend



1



2

## Komplettregale bestückt mit Kästen

Anzahl Kästen / Farbe	Anzahl Böden	Grundregal		Anbauregal	
		Best.-Nr.	Preis €	Best.-Nr.	Preis €
1 28 x Top-Fix, Größe 3 / Blau	7	960966	279,00	960967	259,00
36 x Top-Fix, Größe 3Z / Grün	9	960968	319,00	960969	299,00
2 60 x Top-Fix, Größe 4 / Rot	10	960970	309,00	960971	289,00
3 21 x Top-Fix, Größe 2 / Blau	7	960972	329,00	960973	309,00

Sichtlagerkästen: Werden im Laufe der Zeit durch höherwertige Modelle LF ersetzt.

● = Lieferzeit: innerhalb von ca. 5 Werktagen eintreffend



## Regalkästen

- Zur Kleinteilelagerung
- Zur Lagerkomprimierung von kleinen und mittleren Teilen
- Abgestimmt auf Fachböden mit Breite 995 mm und Rasterhöhen der Systeme der Aktion
- Zubehör auf Anfrage: Trennwände, Etiketten für Stirnseite und Trennwände, Schutzfolien
- Leitfähige ESD-Modelle auf Anfrage 
- Recycelbar

Alle Produkte



Made in Germany



Ausziehsicherung durch erhöhte Rückwand serienmäßig.

Farbe Kästen:

 Blau

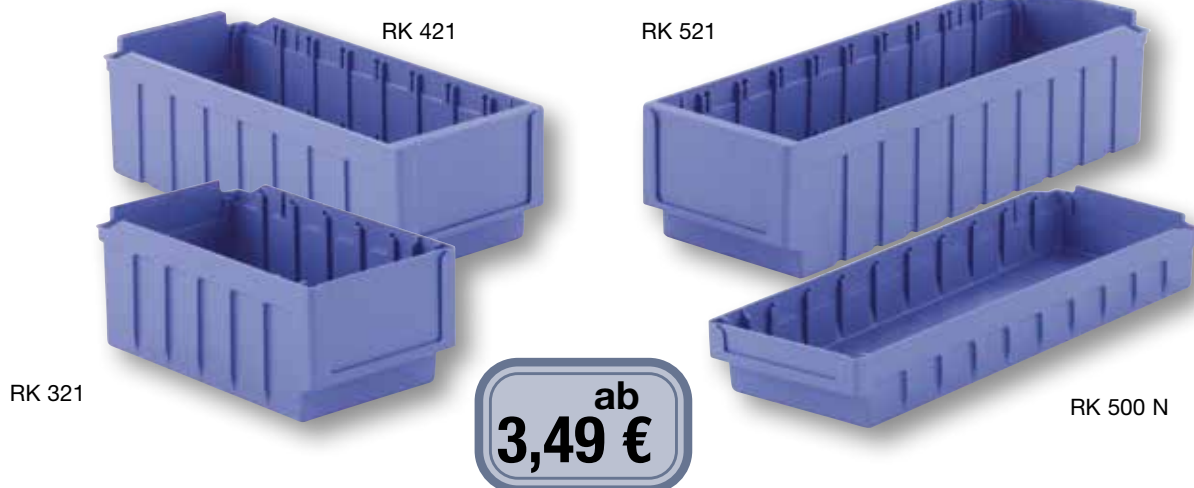

ab  
**3,49 €**

### Regalkästen aus PS oder Polypropylen PP

Größe PS oder PP	Maße L x B x H (mm)	Regaltiefe (mm)	teilbar in Fächer	VE	Best.-Nr.	pro Stück Preis €
RK 621 B PS	590 x 243 x 115	600	12	8	● 1904	8,90
RK 621 PS	590 x 162 x 115	600	12	12	● 1894	7,90
RK 619-02 PP	599 x 116 x 90	600	11	20	● 20954	6,90
RK 629-02 PP	599 x 232 x 90	600	11	10	● 20964	7,80
RK 619-01 PP	620 x 116 x 90	600	12	20	● 21144	7,40
RK 629-01 PP	620 x 232 x 90	600	12	10	● 21164	8,60
RK 522 PP	520 x 190 x 121	500	4	15	● 1874	8,40
RK 521 B PS	490 x 243 x 115	500	10	10	● 1554	7,90
RK 521 PS	508 x 162 x 115	500	10	20	● 16914	6,80
RK 500 N PS	490 x 162 x 64	500	10	40	● 1584	5,40
RK 421 B PS	390 x 243 x 115	400	8	13	● 1564	7,60
RK 421 PS	408 x 162 x 115	400	8	16	● 16904	5,90
RK 400 PS	408 x 162 x 66	400	8	20	● 17904	5,10
RK 400 S PS	390 x 97 x 64	400	8	22	● 17984	3,90
RK 300 PP	300 x 135 x 120	300	6	25	● 14714	4,90
RK 300 HO* PP	300 x 135 x 120	300	6	25	● 14874	4,90
RK 321 PS	290 x 162 x 115	300	6	22	● 1674	4,80

\*HO= halbhohle Stirnwand

### Trennwände aus PS oder PP passend dazu

Bezeichnung	VE	Best.-Nr.	pro Stück Preis €
RKT 5/421 B	25	● 1574	0,90
RKT 5/421	25	● 16924	0,70
RKT 61	25	● 21154	0,60
RKT 62	25	● 21174	0,80
RKT 61	25	● 21154	0,60
RKT 62	25	● 21174	0,80
RKT 522	25	● 1880	0,70
RKT 5/421 B	25	● 1574	0,90
RKT 5/421	25	● 16924	0,70
RKT 500 N	25	● 1594	0,60
RKT 5/421 B	25	● 1574	0,90
RKT 5/421	25	● 16924	0,70
RKT 400	25	● 17914	0,65
RKT 400 S	25	● 17994	0,60
RKT 300	25	● 14720	0,60
RKT 300	25	● 14720	0,60
RKT 321	25	● 1684	0,70

**Neue Produkte, mehr Auswahl ab Lager!**

● = Lieferzeit: innerhalb von ca. 5 Werktagen eintreffend

## Steckregale

- Stabiles Steckregal ideal für Werkstatt und Lager
  - Einfacher Aufbau, komplett verzinkt
  - 1.000 kg Feldlast
  - 60 kg Belastbarkeit pro Fachboden
  - Außenmaße: Grundregal: B 1.055 x H 1.910 x T 500 mm  
Anbauregal: B 1.025 x H 1.910 x T 500 mm
- Lichte Feldweite: 995 mm



Grundregal  
**419,- €**

Grundregal  
**419,- €**

Abb. ähnlich  
Steckregal mit Lagerwannen

Abb. ähnlich  
Steckregal mit Regalkästen

Alle Produkte



### Komplettangebot:

- **Grundregal mit Lagerwannen**  
bestehend aus 2 zerlegten Rahmen, 3 Fachböden, 4 Paar Auflageprofilen und 1 Kreuzverband
- **Anbauregal mit Lagerwannen**  
bestehend aus 1 zerlegten Rahmen, 3 Fachböden, 4 Paar Auflageprofilen und 1 Kreuzverband

Artikel	Bestückung mit Lagerwannen	Best.-Nr.	Preis €
Grundregal	3 x LW 530, 3 x LW 512	SP14217	419,00
Anbauregal		SP14218	379,00

### Komplettangebot:

- **Grundregal mit Regalkästen aus PP/PS**  
bestehend aus 2 zerlegten Rahmen, 12 Fachböden und 1 Kreuzverband
- **Anbauregal mit Regalkästen**  
bestehend aus 1 zerlegten Rahmen und 12 Fachböden

Artikel	Bestückung mit Regalkästen	Best.-Nr.	Preis €
Grundregal	30 x RK 521, 20 x RK 521 B	SP14219	419,00
Anbauregal		SP14236	379,00

## Regalkästen aus Stahlblech & Lagerwannen

- Aus Qualitätsstahlblech
- Abgestimmt auf die Fachboden-Regale aus der Aktion
- 6 Kästen je 995 mm Fachboden
- Blau lackiert (RK 2386 verzinkt)
- Trennwände, Etiketten und Etikettenhalter auf Anfrage

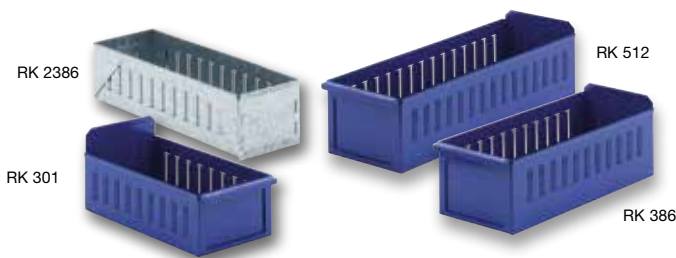

### Regalkästen aus Stahlblech

Größe	Maße L x B x H (mm)	Für Regal- tiefe (mm)	teilbar in Fächer	VE	Best.-Nr.	pro Stück Preis €
RK 386	404 x 162 x 120/132	400	12	16	● 11170	12,90
RK 301	317 x 162 x 100/137	300	10	22	● 11550	11,90
RK 512	504 x 162 x 120/137	500	16	20	● 16210	13,40
RK 4386	398 x 162 x 120/137	400	12	16	● 18000	14,50
RK 2386	393 x 136 x 100/107	400	12	16	● 18240	7,40

## Lagerwannen

- Aus Stahlblech, alle L=980 mm, alle in 12 Fächer max teilbar
- Zum Einsatz in Fachbodenregalen mit B 995 mm dieser Aktion
- Trennwände, Etiketten und Etikettenhalter auf Anfrage

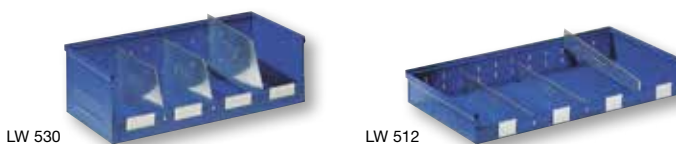

### Lagerwannen aus Stahlblech

Größe	Maße L x B x H (mm)	Für Regaltiefe (mm)	teilbar in Fächer	Best.-Nr.	pro Stück Preis €
LW386, Blau	980 x 386 x 120	400 / 800	5	● 11260	47,00
LW3830, Blau	980 x 386 x 300	400 / 800	5	● 11810	58,00
LW530, Blau	980 x 486 x 300	500 / 1000	5	● 14650	65,00
LW512, Blau	980 x 386 x 120	500 / 1000	5	● 14670	51,00
LW512-Z * verzinkt	981 x 486 x 120	500	5	● 16190	39,00
LW2386 * verzinkt	980 x 386 x 100	400	5	● 18210	32,00
Auflageprofil Paar 400/800mm				● 28010	4,00
Auflageprofil Paar 500/1.000mm				● 14690	5,00

\*HO= halbhohle Stirnwand

● = Lieferzeit: innerhalb von ca. 10 Werktagen eintreffend

## Fachbodenregale R 3000 S

- Stabiles Steckregal, verzinkt
- Schnelle Montage
- Volle Nutzung der Fachbodentiefe und -breite
- Geschlitztes Ständerprofil zur Aufnahme der Bodenenträger
- Fachböden höhenverstellbar im Raster von 26,5 mm
- 1.500 kg max. Feldlast bei gleichmäßig verteilter Last ab 1. Feld
- Grundregal inklusive Kreuzverband
- Regalrahmen unmontiert

### Sicherheitshinweis (gilt für alle Regale R 3000 S):

Regale mit einem Höhen-/Tiefenverhältnis  $\geq 5:1$  sind gegen Kippen zu sichern (Wand- oder Bodenverankerung).

Artikel	Best.-Nr.	pro Stück Preis €
Bodenbefestigung, 2 Stück je Rahmen erforderlich	145710	0,95



## Komplettangebote

### Lichte Feldweite 995 mm, Bodenbelastung 100 kg

Bauhöhe (mm)	Anzahl Fachböden	Tiefe (mm)	Grundregal		Anbauregal	
			Best.-Nr.	Preis €	Best.-Nr.	Preis €
2.000	4	300	● 591347	87,00	● 591348	67,00
		400	● 591349	89,00	● 591350	69,00
		500	● 591351	99,00	● 591352	76,00
		600	● 591353	109,00	● 591354	83,00
2.000	5	300	● 591357	96,00	● 591358	76,00
		400	● 591359	109,00	● 591360	81,00
		500	● 591361	119,00	● 591362	94,00
		600	● 591363	129,00	● 591364	110,00
2.500	6	300	● 591410	115,00	● 591411	91,00
		400	● 591412	142,00	● 591413	98,00
		500	● 591414	155,00	● 591415	108,00
		600	● 591416	169,00	● 591417	129,00
3.000	7	300	● 591430	159,00	● 591431	117,00
		400	● 591432	179,00	● 591433	129,00
		500	● 591434	198,00	● 591435	139,00
		600	● 591436	209,00	● 591437	154,00

Mindestabnahme zwei Felder. Bei einem Feld plus 40,00 €.

## Zusätzliche Fachböden

Tiefe (mm)	Lichte Feldweite 995 mm		Lichte Feldweite 1.282 mm	
	Best.-Nr.	Preis €	Best.-Nr.	Preis €
300	● 27002E	10,00	● 191250E	12,50
400	● 27012E	12,00	● 38102E	19,00
500	● 27032E	14,00	● 38112E	21,00
600	● 27072E	16,00	● 38132E	23,00

Fachbodenunterteilungen auf Anfrage.

### Lichte Feldweite 1.282 mm, Bodenbelastung 150 kg

Bauhöhe (mm)	Anzahl Fachböden	Tiefe (mm)	Grundregal		Anbauregal	
			Best.-Nr.	Preis €	Best.-Nr.	Preis €
2.000	5	300	● 591367	124,00	● 591368	99,00
		400	● 591369	144,00	● 591370	115,00
		500	● 591371	159,00	● 591372	129,00
		600	● 591373	169,00	● 591374	144,00
2.500	6	300	● 591420	142,00	● 591421	119,00
		400	● 591422	174,00	● 591423	139,00
		500	● 591424	179,00	● 591425	154,00
		600	● 591426	209,00	● 591427	169,00
3.000	7	300	● 591440	189,00	● 591441	159,00
		400	● 591475	209,00	● 591476	169,00
		500	● 591477	219,00	● 591478	189,00
		600	● 591479	239,00	● 591480	219,00

Kästen für Fachbodenregale finden Sie auf den Seiten 9, 10, sowie ab Seite 28.

## Kreuzverbände

- Müssen zur Stabilisierung im ersten und jedem weiteren dritten Regalfeld rückseitig eingesetzt werden
- Hinweis: Fachböden sind im Nahbereich der Kreuzverband-Einhängung einzusetzen

Lichte Feldweite (mm)	Best.-Nr.	Preis €
995	● 146000	10,00
1.282	● 146010	14,00

● = Lieferzeit: ca. 5-10 Werktagen eintreffend. Achtung: Das Regalsystem R 3000 S ist nicht kombinierbar mit dem Regalsystem R 3000. Alle Regalrahmen werden unmontiert geliefert.

## Reifenregale R 3000 S

- Steckregal zum schnellen und einfachen Aufbau
- Oberfläche: Rahmen und Traversen verzinkt
- Traversen höhenverstellbar im Raster von 53 mm
- Regaltiefe: 400 mm
- Lagerkapazität pro Traverse**  
(ausgehend von einer Reifenbreite von 235 mm):  
Traversenlänge 995 mm: 4 Reifen  
Traversenlänge 1.282 mm: 5 Reifen  
Traversenlänge 1.508 mm: 6 Reifen  
Traversenlänge 2.020 mm: 8 Reifen  
Die Angaben sind als Richtwert zu verstehen.

Alle Regale des Systems R 3000 S mit einer Tiefe von 400 mm sind miteinander kombinierbar

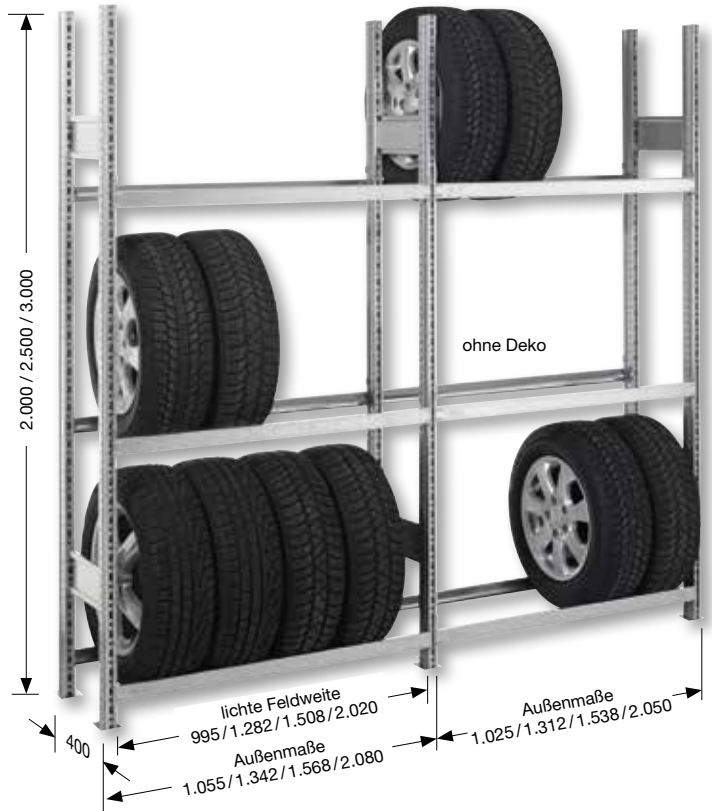

## Komplettangebote

Lichte Feldweite (mm)	Traversenbelastung (kg)	Höhe (mm)	Traversen (Paar)	Grundregal		Anbauregal	
				Best.-Nr.	Preis €	Best.-Nr.	Preis €
995	100	2.000	3	591483	74,00	591484	54,00
		2.500	4	591497	119,00	591498	84,00
		3.000	5	591505	149,00	591506	104,00
1.282	100	2.000	3	591485	97,00	591486	67,00
		2.500	4	591499	129,00	591500	89,00
		3.000	5	591507	154,00	591508	109,00
1.508	200	2.000	3	591487	104,00	591488	78,00
		2.500	4	591501	134,00	591502	98,00
		3.000	5	591509	159,00	591510	119,00
2.020	200	2.000	3	591489	134,00	591490	109,00
		2.500	4	591503	189,00	591504	179,00
		3.000	5	591511	239,00	591512	219,00

### Zusätzliche Traversen

Für lichte Feldweite (mm)	Belastung pro Traversenpaar (kg)	Best.-Nr.	pro Stück Preis €*
995	max. 100	147220	8,00
1.282	max. 100	147230	9,00
1.508	max. 200	147990	11,00
2.020	max. 200	147240	12,00

\* Bei Bestellung mit Grund- oder Anbauregal.

Alle Produkte



Made in Germany

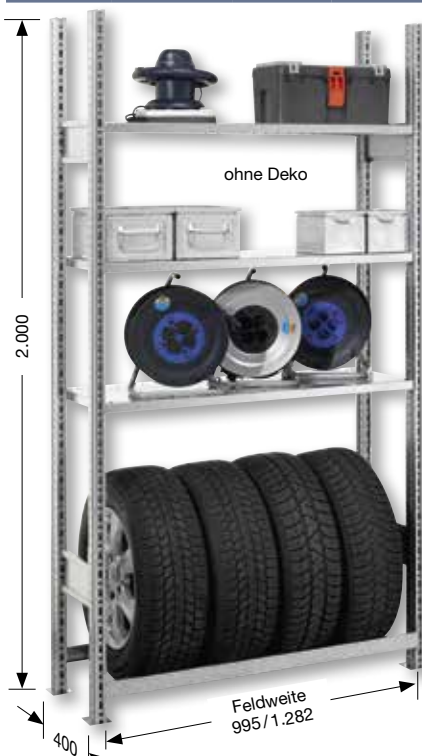

Mindestabnahme zwei Felder.  
Bei einem Feld plus 40,00 €.

## Garagenregale R 3000 S

- Oberfläche: Rahmen und Traversen verzinkt
- Geschlitztes Ständerprofil zur Aufnahme der Bodenträger
- Fachböden höhenverstellbar im Raster von 26,5 mm
- Traversen höhenverstellbar im Raster von 53 mm
- Regaltiefe: 400 mm
- Grundregal** bestehend aus 2 zerlegten Rahmen, Fußplatten, 3 Fachböden und 1 Paar (2 Stück) Traversen zur Reifenlagerung
- Anbauregal** wie Grundregal, jedoch nur 1 zerlegter Rahmen

Lichte Feldweite (mm)	Höhe (mm)	Grundregal		Anbauregal	
		Best.-Nr.	Preis €	Best.-Nr.	Preis €
995	2.000	27354	87,00	27355	77,00
1.282	2.000	27356	119,00	27357	99,00

● = Lieferzeit: ca. 5-10 Werktagen eintreffend. Achtung: Das Regalsystem R 3000 S ist nicht kombinierbar mit dem Regalsystem R 3000. Alle Regalrahmen werden unmontiert geliefert.

# Reifenregalsystem R 3000

- Steckregal zum schnellen und einfachen Aufbau
- Oberfläche: Rahmen und Traversen verzinkt
- Kombinierbar mit 400 mm tiefem Fachbodenregal-System R 3000
- 2 Feldlängen (1.055 und 2.080 mm)
- Traversen höhenverstellbar im Raster von 53 mm
- Schonende Reifen- und Felgenlagerung durch spezielles Traversenprofil

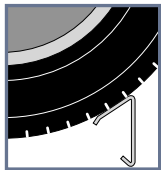

**Sicherheitshinweis:**  
Regale mit einem Höhen-/Tiefenverhältnis  $\geq 5:1$  sind gegen Kippen zu sichern (Wand- oder Bodenverankerung).  
Inkl. Bodenbefestigung

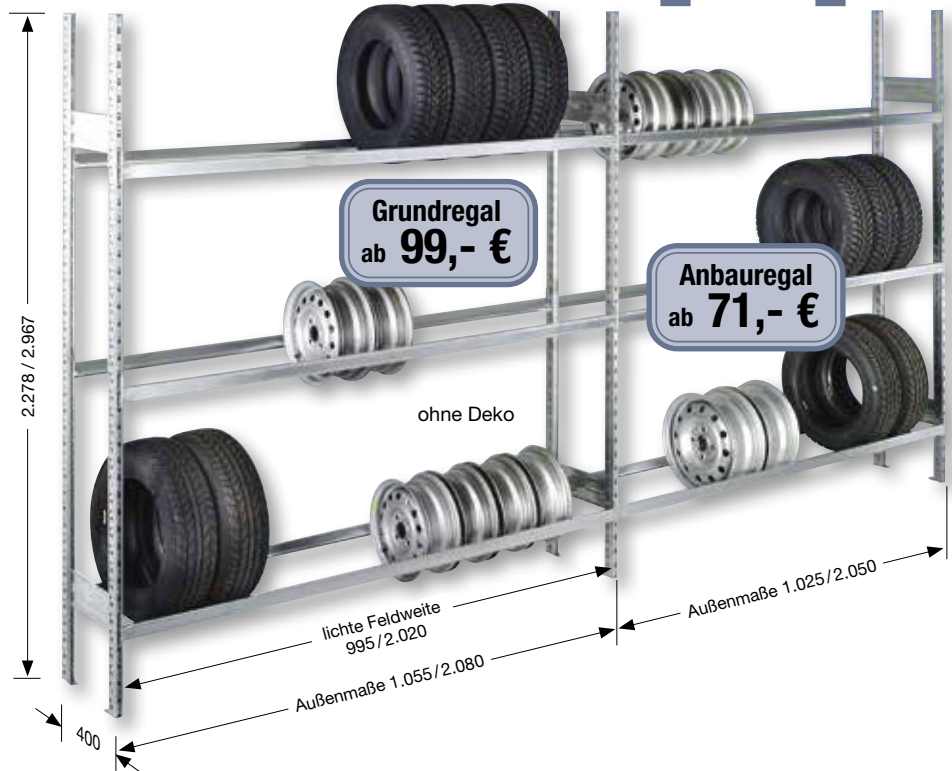

**Feldlast:**  
1.500 kg

**Grundregal**  
ab 99,- €

**Anbauregal**  
ab 71,- €

ohne Deko

lichte Feldweite  
995/2.020

Außenmaße 1.055/2.080

Außenmaße 1.025/2.050

400

### Alle Produkte



### Lagerkapazität pro Traverse:

(ausgehend von einer Reifenbreite von 235 mm)  
Traversenlänge 995 mm: 4 Reifen  
Traversenlänge 2.020 mm: 8 Reifen  
Die Angaben sind als Richtwert zu verstehen.

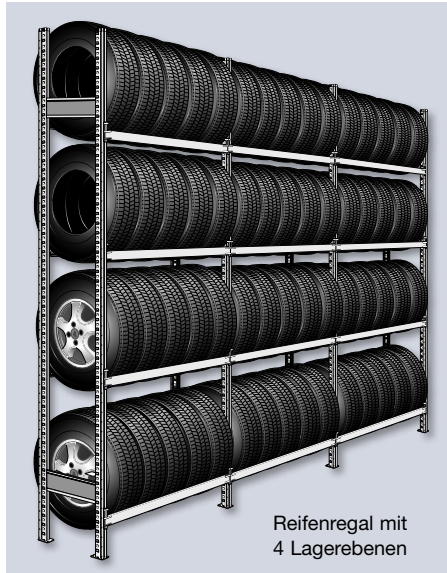

Reifenregal mit 4 Lagerebenen

### Komplettangebote:

**Grundregal\***, bestehend aus 2 Rahmen und 3 Paar Längstraversen (6 Stück) bzw. 4 Paar Längstraversen (8 Stück).

**Anbauregal\***, bestehend aus 1 Rahmen und 3 Paar Längstraversen (6 Stück) bzw. 4 Paar Längstraversen (8 Stück).

Bauhöhe (mm)	Anzahl Lagerebenen/ Traversen	Tiefe (mm)	Länge (mm)	Grundregal		Länge (mm)	Anbauregal	
				Best.-Nr.	Preis €		Best.-Nr.	Preis €
2.278	3 / 3 Paar (6 Stück)	400	1.055	● 147900	99,00	1.025	● 147910	71,00
			2.080	● 6670872	138,00	2.050	● 6670873	109,00
2.967	4 / 4 Paar (8 Stück)	400	1.055	● 6670874	169,00	1.025	● 6670875	139,00
			2.080	● 6670876	219,00	2.050	● 6670877	189,00

\* **Mindestabnahme 2 Felder.** Bei Abnahme von nur 1 Feld = Frachtbeteiligung 40,00 €.

## Teile und Zubehör

Traversen 1.100 mm, 1.282 mm und 1.506 mm auf Anfrage.

Artikel	Bezeichnung	Best.-Nr.	pro Stück Preis €
RTR 31015	Rädertraverse 994 mm, Belastung bis 100 kg/Paar	● 147220	8,00
RTR 32025	Rädertraverse 2.019 mm, Belastung bis 200 kg/Paar	● 147240	12,00
AK 3000	Abdeckkappen	● 147130	0,39
RV 3300	Rahmenverbinder für Doppelregale (300 mm), verz.	● 147120	4,00
BF 3000	Bodenbefestigung, 2 Stück je Rahmen erforderlich	● 145710	0,95

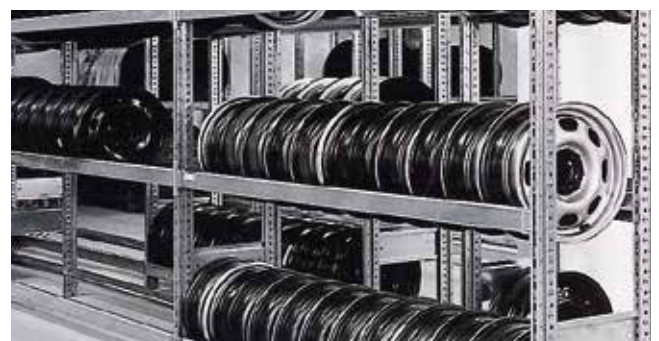

● = Lieferzeit: ca. 5-10 Werktagen eintreffend. Achtung: Das Regalsystem R 3000 S ist nicht kombinierbar mit dem Regalsystem R 3000. Rahmen R 3000 werden montiert geliefert.

## Fachbodenregale R 3000

- Volle Nutzung der Fachbodentiefe und -breite
- Fachböden mit Schlitzung für Trennwände
- Einfache Montage ohne Fachbodenträger (nur stecken – und fertig), Rahmen vormontiert
- Regallast = bis 1.500 kg ab dem ersten Feld
- Auf Wunsch auch in als Bund verpackten Einheiten lieferbar (gegen Mehrpreis)
- Genockte Ständer, sehr schnelle Einbringung der Fachböden



### Sicherheitshinweis:

Regale mit einem Höhen-/Tiefenverhältnis  $\geq 5:1$  sind gegen Kippen zu sichern (Wand- oder Bodenverankerung). Bei Regaltiefe 300/400 mm ist die Bodenbefestigung inkl.

Anbauregal  
ab **75,- €**

Grundregal  
ab **99,- €**

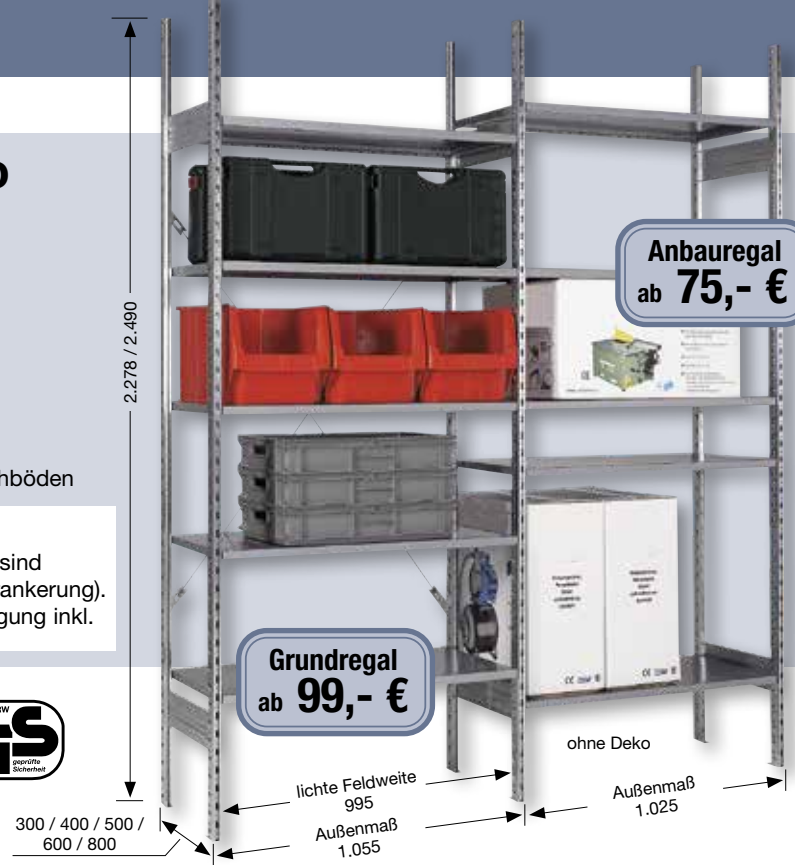

**System R 3000: 400 mm tiefe Regale sind kombinierbar mit Reifenregalen**  
**Alle Rahmentiefen jeweils kombinierbar zu Weitspannregal WR 3000**



## Komplettangebote\*\*

Bodenbelastung 100 kg / Boden

Bauhöhe (mm)	Anzahl Fachböden	Tiefe (mm)	Grundregal		Anbauregal	
			Best.-Nr.	Preis €	Best.-Nr.	Preis €
1.960	5	300	● 6671400	99,00	● 6671404	75,00
		400	● 6671401	124,00	● 6671405	99,00
		500	● 6671402	145,00	● 6671406	109,00
		600	● 6671403	164,00	● 6671407	119,00
2.278	5	300	● 171300	99,00	● 171400	79,00
		400	● 171310	129,00	● 171410	99,00
		500	● 171330	145,00	● 171430	109,00
		600	● 171350	164,00	● 171450	119,00
2.490	6	300	● 6670856	129,00	● 6670860	109,00
		400	● 6670857	159,00	● 6670861	119,00
		500	● 6670858	175,00	● 6670862	129,00
		600	● 6670859	187,00	● 6670863	139,00

Bodenbelastung 200 kg / Boden

Bauhöhe (mm)	Anzahl Fachböden	Tiefe (mm)	Grundregal		Anbauregal	
			Best.-Nr.	Preis €	Best.-Nr.	Preis €
1.960	5	400	● 6671408	132,00	● 6671411	109,00
		500	● 6671409	145,00	● 6671412	119,00
		600	● 6671410	159,00	● 6671413	134,00
		400	● 171320	159,00	● 171420	129,00
2.278	5	500	● 171340	174,00	● 171440	144,00
		600	● 171360	189,00	● 171460	159,00
		800	● 171370	239,00	● 171470	209,00
		400	● 6670864	165,00	● 6670868	135,00
2.490	6	500	● 6670865	182,00	● 6670869	149,00
		600	● 6670866	199,00	● 6670870	164,00
		800	● 6670867	259,00	● 6670871	220,00

Zur Stabilisierung der Regale muss im ersten und jedem weiteren dritten Regalfeld ein Kreuzverband (im Grundregal enthalten) montiert werden. **Best.-Nr. 146000, Preis 10,00 €.** \*\*Mindestabnahme 2 Felder. Bei Abnahme von nur 1 Feld = Frachtbeteiligung 40,00 €.

## Zubehör

### Freistehende Trennwände

Aus Stahlblech, verzinkt. Einsteckbar in die Schlitz der Fachböden. Durchgehende Trennwände auf Anfrage.

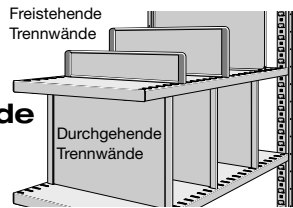

Regaltiefe (mm)	Trennwandhöhe (mm)	Ausführung mit	Best.-Nr.	Preis €
300	100	Kunststoffsteckern	● 27300	3,09
	175		● 27340	3,69
400	100	Kunststoffsteckern	● 27310	3,69
	175		● 27350	4,19
	275	Drahtsteckern	● 27380	4,99
500	100	Kunststoffsteckern	● 27320	3,99
	175		● 27360	4,79
	275	Drahtsteckern	● 27390	5,49
600	100	Kunststoffsteckern	● 27330	4,39
	175		● 27370	4,99
	275	Drahtsteckern	● 27400	5,89
800	100	Drahtsteckern	● 39650	5,49
	175		● 39660	6,19

### Rahmenverbinder

Zum Verbinden von 2 hintereinander angeordneten Regalfeldern. Verzinkt.

Distanz (mm)	Best.-Nr.	Preis €
6	● 147080	1,10
30	● 147090	1,10
50	● 147100	1,10
100	● 147110	1,15

### Zusätzliche Fachböden

30 mm hoch, verzinkt, mit Schlitzung für Trennwände. Einhängbar im Raster von 53 mm. Lackierte Böden und Böden mit höherer Belastbarkeit auf Anfrage.

Regaltiefe (mm)	Bodenbelastung 100 kg		Bodenbelastung 200 kg	
	Best.-Nr.	Preis €	Best.-Nr.	Preis €
300	● 27002	10,00	-	-
400	● 27012	12,00	● 27022	16,00
500	● 27032	14,00	● 27042	18,00
600	● 27072	16,00	● 27082	20,00
800	-	-	● 27172	27,00

● = Lieferzeit: ca. 5-10 Werktagen eintreffend. Achtung: Das Regalsystem R 3000 S ist nicht kombinierbar mit dem Regalsystem R 3000. Rahmen R 3000 werden montiert geliefert.

## Fachbodenregale R 3000 POWER NEU

- **POWER Steckregalsystem** mit sehr hoher Belastbarkeit
- Regal-/Feldlast **3.500 kg** für jedes Feld, ab dem ersten Feld
- Volle Nutzung der Fachbodentiefe und -breite
- Fachböden mit Schlitzung für Trennwände
- Einfache Montage ohne Fachboden­träger (nur stecken – und fertig), Rahmen vormontiert
- Genockte Ständer, sehr schnelle Einbringung der Fachböden
- Alle Komplettregale sind ausgestattet mit Bodenbefestigung, Unterlegmaterial, Abdeckkappen
- Im Grundregal enthalten sind je 2 Kreuzverbände, diese sind für die volle Erreichung der Feldlast erforderlich
- **Einzelrahmen auf Anfrage**

### Alle Produkte

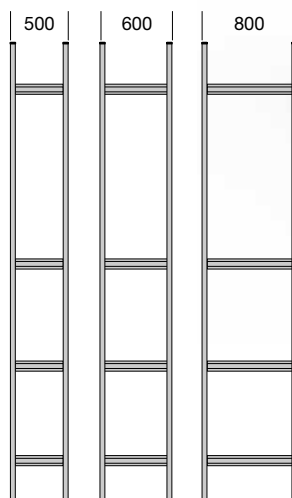

## Power-Regale

**NEU!**  
Feldlast bis 3.500 kg

## Komplettangebote\*\*

### Bodenbelastung 200 kg/Boden

Bauhöhe (mm)	Anzahl Fachböden	Tiefe (mm)	Grundregal		Anbauregal	
			Best.-Nr.	Preis €	Best.-Nr.	Preis €
2.278	5	500	● 6672040	190,00	● 6672058	150,00
		600	● 6672042	220,00	● 6672060	170,00
		800	● 6672044	260,00	● 6672062	220,00
2.490	6	500	● 6672046	220,00	● 6672064	160,00
		600	● 6672048	240,00	● 6672066	180,00
		800	● 6672050	270,00	● 6672068	240,00
2.967	7	500	● 6672052	250,00	● 6672070	180,00
		600	● 6672054	270,00	● 6672072	200,00
		800	● 6672056	310,00	● 6672074	230,00

### Bodenbelastung 400 kg/Boden

Bauhöhe (mm)	Anzahl Fachböden	Tiefe (mm)	Grundregal		Anbauregal	
			Best.-Nr.	Preis €	Best.-Nr.	Preis €
2.278	5	500	● 6672041	210,00	● 6672059	160,00
		600	● 6672043	240,00	● 6672061	180,00
		800	● 6672045	270,00	● 6672063	240,00
2.490	6	500	● 6672047	230,00	● 6672065	180,00
		600	● 6672049	250,00	● 6672067	200,00
		800	● 6672051	300,00	● 6672069	250,00
2.967	7	500	● 6672053	270,00	● 6672071	200,00
		600	● 6672055	290,00	● 6672073	220,00
		800	● 6672057	330,00	● 6672075	260,00

\*\*Mindestabnahme 2 Felder. Bei Abnahme von nur 1 Feld = Frachtbeteiligung 40,00 €.

## Zubehör

Kreuzverbände, in jedem 1. sowie jedem weiteren 3. Feld sind 2 Kreuzverbände übereinander erforderlich.

Kreuzverband für Regalhöhe (mm)	Best.-Nr.	Preis €
2.278	● 6670673	10,00
2.490	● 6670673	10,00
2.967	● 146000	10,00

## Zusätzliche Fachböden

30 mm hoch, verzinkt, mit Schlitzung für Trennwände. Einhängbar im Raster von 53 mm.

Fachböden Regaltiefe (mm)	Bodenbelastung 200 kg		Bodenbelastung 400 kg	
	Best.-Nr.	Preis €	Best.-Nr.	Preis €
500	● 27042	18,00	● 27062	22,00
600	● 27082	20,00	● 27102	24,00
800	● 27172	27,00	● 27192	30,00

● = Lieferzeit: ca. 5-10 Werktagen eintreffend. Achtung: Das Regalsystem R 3000 S ist nicht kombinierbar mit dem Regalsystem R 3000. Rahmen R 3000 werden montiert geliefert.

## Weitspannregale WR 3000

Alle Produkte  
  
 Made in Germany

- Komplettregal mit Stahlfachböden
- Für großvolumige, sperrige, leichtere Produkte
- Vorteil: Komplette Tiefe und Länge nutzbar, leichtes Einhängen
- Längstraversen stabil und verwindungssteif
- Stahlfachböden verzinkt
- Verstellbar im Raster 53 mm
- Breiten 1.994 und 2.570 mm, Breite 2.282 mm auf Anfrage
- Kompatibel mit Fachbodenregal R 3000 zum Anbau
- Belastbar bis 1.600/2.000 kg je Feld, 400 kg je Ebene

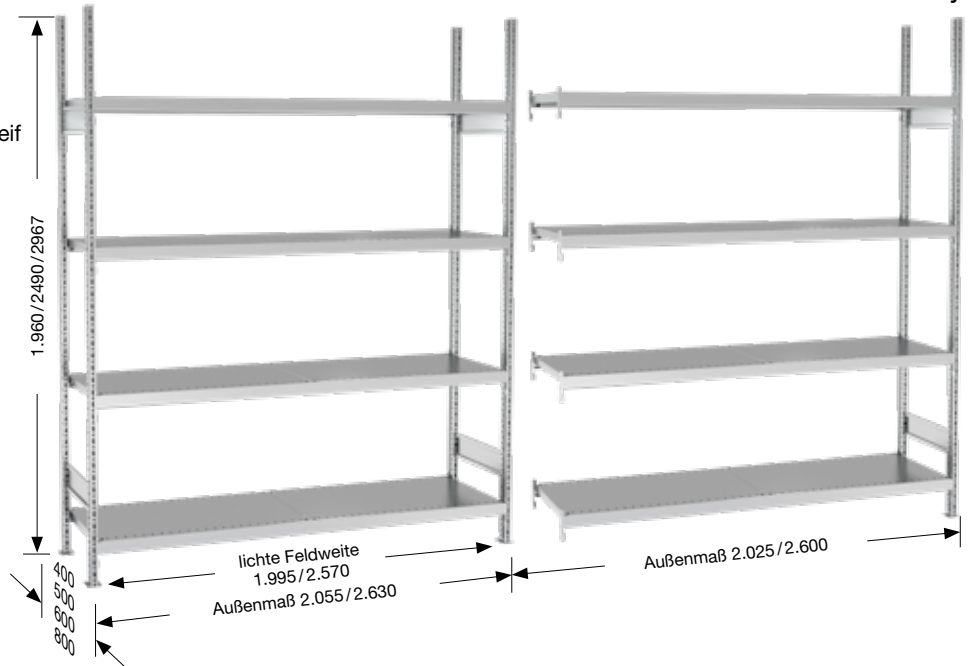

## Komplettangebote mit Stahlböden-Fachabdeckung

lichte Breite 1.995 mm

Höhe x Tiefe (mm)	Ebenen	Grundregal Best.-Nr.	Preis €	Anbauregal Best.-Nr.	Preis €
1.960 x 400	3	● 6670683	289,00	● 6670731	219,00
1.960 x 500		● 6670684	295,00	● 6670732	225,00
1.960 x 600		● 6670685	299,00	● 6670733	235,00
1.960 x 800	4	● 6670686	339,00	● 6670734	269,00
2.490 x 400		● 6670691	349,00	● 6670739	275,00
2.490 x 500		● 6670692	359,00	● 6670740	289,00
2.490 x 600		● 6670693	369,00	● 6670741	295,00
2.490 x 800	5	● 6670694	419,00	● 6670742	345,00
2.967 x 400		● 6670695	419,00	● 6670743	340,00
2.967 x 500		● 6670696	435,00	● 6670744	350,00
2.967 x 600		● 6670697	445,00	● 6670745	380,00
2.967 x 800		● 6670698	515,00	● 6670746	425,00

lichte Breite 2.570 mm

Grundregal Best.-Nr.	Preis €	Anbauregal Best.-Nr.	Preis €
● 6670715	325,00	● 6670832	269,00
● 6670716	339,00	● 6670833	280,00
● 6670717	349,00	● 6670834	290,00
● 6670718	409,00	● 6670835	349,00
● 6670723	398,00	● 6670840	345,00
● 6670724	409,00	● 6670841	355,00
● 6670725	425,00	● 6670842	370,00
● 6670726	509,00	● 6670843	445,00
● 6670727	479,00	● 6670844	415,00
● 6670728	499,00	● 6670845	435,00
● 6670729	519,00	● 6670846	480,00
● 6670730	619,00	● 6670847	550,00

**Mindestabnahme 2 Felder.** Bei Abnahme von nur 1 Feld = Frachtbeteiligung 40,00 €.

### Zusatzebene

Tiefe (mm)	Breite 1.995 mm		Breite 2.570 mm	
	Best.-Nr.	Preis €	Best.-Nr.	Preis €
400	● 6670798	65,00	● 6670806	79,00
500	● 6670799	69,00	● 6670807	83,00
600	● 6670800	69,00	● 6670808	87,00
800	● 6670801	84,00	● 6670809	105,00

### Tragfähigkeit des Rahmens

Regalhöhe	1.960 mm	2.490 mm	2.967 mm
<b>Feldweite</b>	<b>Rahmentragfähigkeit/ Feldlast</b>		
1.995 mm	1.600 kg	1.600 kg	2.000 kg
2.570 mm	1.250 kg	1.250 kg	1.800 kg

Randbedingung:  
 max. untere Fachhöhe 200 mm.  
 max. Bodenabstand / Fachhöhe 600 mm.

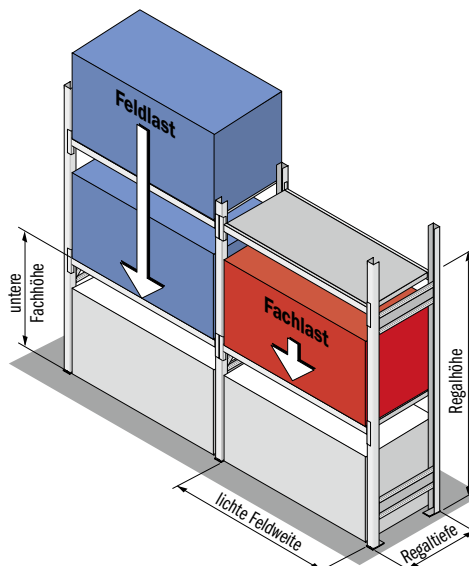

● = Lieferzeit: 5-10 Werktage eintreffend



# Weitspannregale WR 600

Alle Produkte



Made in Germany

- Großfachregal für großvolumige, sperrige Lagergüter. Einsetzbar z. B. in Großhandlungen, Supermärkten, Auslieferungsdepots, Magazinen, Handwerksbetrieben etc.
- Eine Alternative zum Palettenregal
- Schneller, unkomplizierter Aufbau



**Knallhart kalkuliert !**

**komplett 498,- €**

**Angebot 1**

Grund- + Anbauregal mit Spanplatten, L 3.750 x H 2.200 x T 600 mm, mit 3 Ebenen. Holmlänge 1.800 mm

**Knallhart kalkuliert !**

**komplett 629,- €**

**Angebot 2**

Grund- + Anbauregal mit Spanplatten, L 3.750 x H 2.500 x T 600 mm, mit 4 Ebenen. Holmlänge 1.800 mm

- Geringe Anschaffungskosten
- Fachlast bis zu 600 kg, höhere Belastungen auf Anfrage
- Pro Holm 2 Sicherungsstifte gegen unbeabsichtigtes Ausheben
- Jederzeit problemlos erweiterbar
- Oberflächen: Rahmen und Holme verzinkt
- Direktlieferung ab Werk, ohne Umladen ⇒ keine Transportschäden
- Regalrahmen unmontiert

## Komplettangebote mit Spanplatten-Fachabdeckung

Bauhöhe 2.200 mm, Anzahl der Holme: 3 Paar

Holmlänge (mm)	Regaltiefe (mm)	Fachlast (kg)	Grundregal (2 Rahmen)		Anbauregal (1 Rahmen)	
			Best.-Nr.	Preis €	Best.-Nr.	Preis €
1.500	600	370	591547	259,00	591565	219,00
	800	190	591548	279,00	591566	239,00
	1.050	100	591549	299,00	591567	259,00
1.800	600	440	591550	289,00	591568	249,00
	800	230	591551	309,00	591569	269,00
	1.050	130	591552	329,00	591570	289,00
2.200	600	540	591553	319,00	591571	289,00
	800	280	591554	349,00	591572	309,00
	1.050	150	591555	369,00	591573	339,00

Bauhöhe 2.500 mm, Anzahl der Holme: 4 Paar

Holmlänge (mm)	Regaltiefe (mm)	Fachlast (kg)	Grundregal (2 Rahmen)		Anbauregal (1 Rahmen)	
			Best.-Nr.	Preis €	Best.-Nr.	Preis €
1.500	600	370	591556	299,00	591574	269,00
	800	190	591557	339,00	591575	289,00
	1.050	100	591558	369,00	591576	309,00
1.800	600	440	591559	359,00	591577	299,00
	800	230	591560	379,00	591578	319,00
	1.050	130	591561	389,00	591579	349,00
2.200	600	540	591562	399,00	591580	359,00
	800	280	591563	429,00	591581	389,00
	1.050	150	591564	459,00	591582	419,00

## Komplettangebote mit Stahlpaneelen-Fachabdeckung

Bauhöhe 2.200 mm, Anzahl der Holme: 3 Paar

Holmlänge (mm)	Regaltiefe (mm)	Fachlast (kg)	Grundregal (2 Rahmen)		Anbauregal (1 Rahmen)	
			Best.-Nr.	Preis €	Best.-Nr.	Preis €
1.500	600	370	591583	329,00	591601	289,00
	800	600	591584	379,00	591602	349,00
	1.050	100	591585	409,00	591603	379,00
1.800	600	440	591586	359,00	591604	329,00
	800	600	591587	419,00	591605	389,00
	1.050	130	591588	449,00	591606	419,00
2.200	600	540	591589	419,00	591607	389,00
	800	600	591590	499,00	591608	459,00
	1.050	150	591591	529,00	591609	489,00

Bauhöhe 2.500 mm, Anzahl der Holme: 4 Paar

Holmlänge (mm)	Regaltiefe (mm)	Fachlast (kg)	Grundregal (2 Rahmen)		Anbauregal (1 Rahmen)	
			Best.-Nr.	Preis €	Best.-Nr.	Preis €
1.500	600	370	591592	389,00	591610	359,00
	800	600	591593	459,00	591611	429,00
	1.050	100	591594	509,00	591612	469,00
1.800	600	440	591595	439,00	591613	399,00
	800	600	591596	519,00	591614	479,00
	1.050	130	591597	559,00	591615	519,00
2.200	600	540	591598	529,00	591616	489,00
	800	600	591599	619,00	591617	579,00
	1.050	150	591600	659,00	591618	619,00

Fracht: Bis 500,- € Warenwert = 90,- € Frachtpauschale.

Von 501,- bis 1.000,- € Warenwert = 60,- € Frachtpauschale. Ab 1.001,- € Warenwert = Lieferung Frei Bordsteinkante.

## Bereitstell- und Kanbanregale

- Steckregal – leichte und schnelle Montage
- 5 Fachböden pro Feld, höhenverstellbar im Raster von 53 mm
- Einzelteilbereitstellung direkt am Montageplatz
- First-in-First-out-Prinzip (FIFO) mit Fachböden
- Schräge Beschleunigungsstrecken – selbsttätiges Gleiten zur Entnahmeseite mit verbesserter Greifsituation
- Seitenführungen halten die Kästen auf der Ebene, Anschlagtraversen vorne und hinten
- Regalrahmen vormontiert



BR30 Doppelregal

### BR30

- Hochbelastbar, **bis 3.000 kg** je Feld, einfach- oder doppeltief
- Rahmen und Boden verzinkt
- Geeignet für den Einsatz in ESD-Bereichen zum Schutz hochwertiger, elektronischer Bauteile



BR30 Einzelregal

### Komplettangebote

Regaltiefe (mm)	lichte Feldweite (mm)	Max. Belastung pro Boden (kg)	Grundregal		Anbauregal		Zusätzliche Fachebene	
			Best.-Nr.	Preis €	Best.-Nr.	Preis €	Best.-Nr.	Preis €
500	1.004	100	● 331220	279,00	● 331320	229,00	● 331420	29,00
	1.292	150	● 331230	324,00	● 331330	249,00	● 331430	36,00
600	1.004	100	● 331240	299,00	● 331340	239,00	● 331440	36,00
	1.292	150	● 331250	374,00	● 331350	299,00	● 331450	41,00
800	1.004	200	● 331260	339,00	● 331360	274,00	● 331460	39,00
	1.292	250	● 331270	429,00	● 331370	349,00	● 331470	44,00
1.000	1.004	100	● 331720	449,00	● 331820	349,00	● 331920	59,00
	1.292	150	● 331730	569,00	● 331830	459,00	● 331930	66,00
1.200	1.004	100	● 331740	449,00	● 331840	349,00	● 331940	71,00
	1.292	150	● 331750	599,00	● 331850	539,00	● 331950	81,00
1.600	1.004	200	● 331760	529,00	● 331860	449,00	● 331960	77,00
	1.292	250	● 331770	699,00	● 331870	599,00	● 331970	87,00

Angebote ohne Kästen.

### BR70

- Hochbelastbar, **bis 5.000 kg** je Feld, einfach- oder doppeltief
- Rahmen und Boden verzinkt, Traversen und Seitenführung Hellsilber lackiert
- Fahrwerk auf Anfrage



BR70 Doppelregal

Regale mit höherer Belastung auf Anfrage

### Komplettangebote

Regaltiefe (mm)	lichte Feldweite (mm)	Max. Belastung pro Boden (kg)	Grundregal		Anbauregal		Zusätzliche Fachebene	
			Best.-Nr.	Preis €	Best.-Nr.	Preis €	Best.-Nr.	Preis €
500	995	200	● 78180	349,00	● 78190	279,00	● 78890	46,00
	1.283	150	● 78500	379,00	● 78510	329,00	● 79050	51,00
600	995	200	● 78260	369,00	● 78270	329,00	● 78930	51,00
	1.283	250	● 78580	409,00	● 78590	359,00	● 79090	57,00
800	995	200	● 78340	409,00	● 78350	359,00	● 78970	57,00
	1.283	250	● 78660	469,00	● 78670	389,00	● 79130	67,00
1.000	995	200	● 78220	599,00	● 78230	489,00	● 78910	76,00
	1.283	150	● 78540	659,00	● 78550	549,00	● 79070	87,00
1.200	995	200	● 78300	659,00	● 78310	549,00	● 78950	87,00
	1.283	250	● 78620	699,00	● 78630	599,00	● 79110	94,00
1.600	995	200	● 78380	729,00	● 78390	599,00	● 78990	98,00
	1.283	250	● 78700	809,00	● 78710	699,00	● 79150	119,00

Angebote ohne Kästen und Abschlusskappen.



BR70 Einzelregal

● = Lieferzeit: 10 Werktage eintreffend

# Palettenregale PR 600

## Regaltiefe 850, 1.100 und jetzt NEU in 1.050 mm

ALLE PRODUKTE

72 abgehend  
Stundeneintreffend 10  
Werktage

Anwendungsbeispiel mit Zubehör

Alle Produkte



Made in Germany

## Power-Regale

### Komplette Feldlast ab dem ersten Regalfeld

## Aktionsangebote

### SET 1

#### Grund- und Anbauregal

Maße gesamt B 5.625 x  
H 3.000 x T 1.100 mm mit  
je 3 Lagerebenen,  
lichte Feldweite 2.700 mm  
Fachlast 2.400 kg  
Feldlast 4.800 kg

komplett

549,- €

Best.-Nr. 600SET1

### SET 2

#### Grund- und Anbauregal

Maße gesamt B 5.625 x  
H 3.600 x T 1.100 mm mit  
je 3 Lagerebenen,  
lichte Feldweite 2.700 mm  
Fachlast 2.400 kg  
Feldlast 4.800 kg

komplett

649,- €

Best.-Nr. 600SET2

### Vorteile auf einen Blick

- Verschraubtes Rahmensystem
- Exakte Maßhaltigkeit
- Stecksystem, Systemlochung 50:50 mm
- Pro Holmebene 4 Sicherungsstifte gegen unbeabsichtigtes Ausheben
- Lange Nachkaufgarantie
- Stützenprofile aus kalt gewalztem, hochfesten Stahl, verzinkt
- Traversen/Holme mit angeschweißten 5-Haken-Einhängelaschen, pulverlackiert kunststoffbeschichtet Enzianblau, RAL 5010
- In 3 Tiefen, 850 mm, 1.100 mm und jetzt neu in 1.050 mm

Beide Angebote gelten auch für Tiefe 1.050 mm, bitte bei Bestellung angeben.

● = Lieferzeit: ca. 10 Werktage eintreffend / Fracht: Bis 500,- € Warenwert = 90,- € Frachtpauschale.  
Von 501,- bis 1.000,- € Warenwert = 60,- € Frachtpauschale. Ab 1.001,- € Warenwert = Lieferung frei Bordsteinkante.

# Power-Regale

## ! Komplette Feldlast ab dem ersten Regalfeld

Dies gilt bei den Komplettregalen mit 800 bzw. 1.000 kg/Paletten.

untere Fachhöhe	Feldweite 2.700 mm Stützenbreite 75 mm	Stützenbreite 100 mm
750 mm	9.050 kg	15.200 kg
1.000 mm	9.050 kg	13.350 kg
1.250 mm	7.200 kg	12.700 kg
1.500 mm	7.100 kg	12.600 kg
1.750 mm	6.850 kg	10.700 kg
2.000 mm	6.850 kg	10.700 kg
2.250 mm	6.550 kg	10.050 kg
2.500 mm	5.700 kg	10.050 kg



Tabelle enthält allgemeine Belastungsangaben bei min. 5 Regalfeldern.

## Systemmaße Palettenregale

### Einlagerung in Tiefenrichtung

Palettenabmessung	Einstelltiefe	Regaltiefe
800 x 1.200 mm	1.200 mm	1.050 mm / 1.100 mm

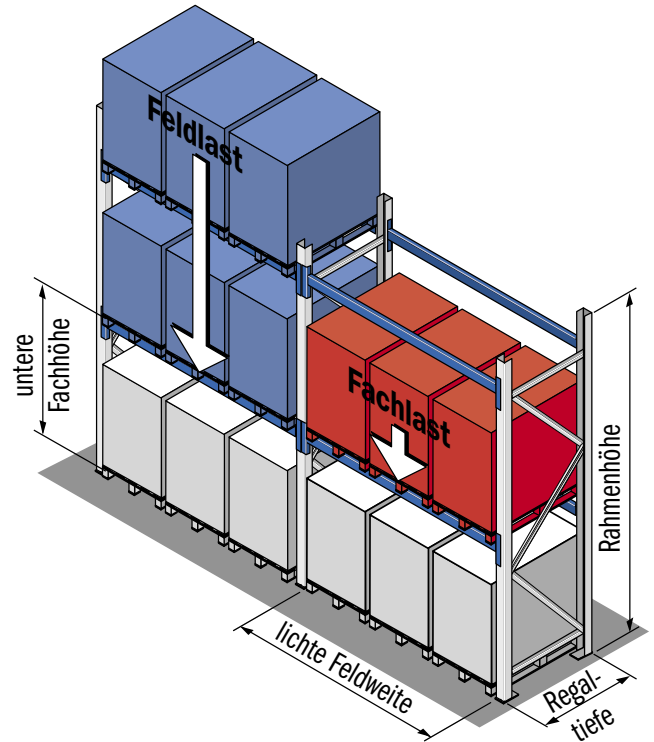
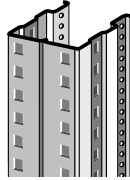
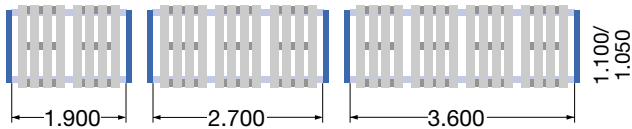

### Einlagerung in Querrichtung

Palettenabmessung	Einstelltiefe	Regaltiefe
800 x 1.200 mm	800 mm	850 mm

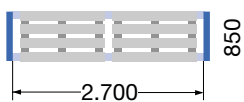

### Geprüfte Qualität

Längstraversenregale PR 600 tragen das Gütezeichen RAL-RG 614/2. Die Einhaltung der Kriterien wird 2x jährlich von unabhängiger Seite überprüft. Dadurch wird garantiert, dass sowohl Material als auch Fertigung den hohen Qualitätsanforderungen entsprechen.



# Palettenregale PR 600

Alle Produkte



Made in Germany

**NEUES  
SORTIMENT**

- Verschraubtes Rahmensystem für hohe Paletten Gewichte (800 und 1.000 kg)
- Exakte Maßhaltigkeit
- Feldlasten bis 15.200 kg, Höhen bis 5.800 mm
- Stecksystem, Systemlochung 50:50 mm
- Pro Holmebene 4 Sicherungsstifte gegen unbeabsichtigtes Ausheben
- Lange Nachkaufgarantie
- Stützenprofile aus kalt gewalztem, hochfesten Stahl, verzinkt
- Traversen/Holme mit angeschweißten 5-Haken-Einhängelaschen, pulverlackiert kunststoffbeschichtet Enzianblau, RAL 5010



ohne Deko

**Rahmentiefen:  
850 mm, 1.100 mm  
und jetzt neu in 1.050 mm**

**! Komplette Feldlast ab dem ersten Regalfeld**

**ALLE PRODUKTE**  
**72** abgehend  
Stunden  
**eintreffend 10**  
Werktage

Grundregal: bestehend aus 2 Rahmen und Holmen/Traversen  
 Anbauregal: bestehend aus 1 Rahmen und Holmen/Traversen  
 Regalset: bestehend aus Grund- und Anbauregal und Holmen/Traversen

## Komplettregale mit vorkonfigurierten Grund- und Anbaufeldern

Jedes Regalfeld mit Bodenanker. Grundfeld inklusive Traglastschild.

Palettengewicht bis 800 kg, Profilstärke 75 mm  
 Rahmentiefe 1.100 mm

Höhe (mm)	Holm-/Lagerebenen	Palettenplätze (2.700 mm)	Feldlast max. (kg)	untere Fachhöhe (mm)	Holmlänge 2.700 mm				Holmlänge 1.900 mm			
					Grundregal, Best.-Nr.	Preis €	Anbauregal, Best.-Nr.	Preis €	Regalset, 2 x 2.700 mm Best.-Nr.*	Preis €	Anbauregal, Best.-Nr.	Preis €
2.500	2/3	9	4.800	1.000	6689993	389,00	6690006	289,00	*	678,00	6690019	219,00
	3/4	12	7.200	1.000	6689996	559,00	6690009	449,00	*	1.008,00	6690022	379,00
3.600	2/3	9	4.800	1.000	6689995	439,00	6690008	319,00	*	758,00	6690021	249,00
	3/4	12	7.200	1.000	6689997	489,00	6690010	369,00	*	859,00	6690023	299,00
4.700	2/3	9	4.800	1.950	6689998	589,00	6690011	439,00	*	1.028,00	6690024	369,00
	3/4	12	7.200	1.400	6689999	669,00	6690012	479,00	*	1.148,00	6690025	409,00
5.800	3/4	12	7.200	1.700	6690005	699,00	6690018	509,00	*	1.208,00	6690031	439,00
	4/5	15	9.600	1.250								

\*bitte die Best.-Nr. von Grund- und Anbauregal (Holmlänge 2.700 mm) angeben.

Palettengewicht bis 1.000 kg, Profilstärke 100 mm  
 Rahmentiefe 1.100 mm

Höhe (mm)	Holm-/Lagerebenen	Palettenplätze (2.700 mm)	Feldlast max. (kg)	untere Fachhöhe (mm)	Holmlänge 2.700 mm				Holmlänge 1.900 mm			
					Grundregal, Best.-Nr.	Preis €	Anbauregal, Best.-Nr.	Preis €	Regalset, 2 x 2.700 mm Best.-Nr.*	Preis €	Anbauregal, Best.-Nr.	Preis €
2.500	2/3	9	6.000	1.000	6689994	399,00	6690007	299,00	*	698,00	6690020	229,00
	3/4	12	9.000	1.000	6690000	469,00	6690013	349,00	*	818,00	6690026	279,00
3.600	2/3	9	6.000	1.500	6690001	569,00	6690014	469,00	*	1.038,00	6690027	399,00
	3/4	12	9.000	1.000	6690002	529,00	6690015	389,00	*	918,00	6690028	319,00
4.700	2/3	9	6.000	1.950	6690003	619,00	6690016	459,00	*	1.078,00	6690029	389,00
	3/4	12	9.000	1.400	6690004	709,00	6690017	499,00	*	1.208,00	6690030	429,00
5.800	3/4	12	9.000	1.700	6690786	749,00	6690787	529,00	*	1.278,00	6690788	459,00
	4/5	15	12.000	1.250								

\*bitte die Best.-Nr. von Grund- und Anbauregal (Holmlänge 2.700 mm) angeben.

● = Lieferzeit: ca. 10 Werktage eintreffend / Fracht: Bis 500,- € Warenwert = 90,- € Frachtpauschale.  
 Von 501,- bis 1.000,- € Warenwert = 60,- € Frachtpauschale. Ab 1.001,- € Warenwert = Lieferung frei Bordsteinkante.

**Palettengewicht bis 1.000 kg, Profilstärke 100 mm  
Rahmentiefe 1.050 mm**

Höhe (mm)	Holm-/Lagerebenen	Palettenplätze (2.700mm)	Feldlast max. (kg)	untere Fachhöhe (mm)	Holmlänge 2.700 mm				Holmlänge 1.800 mm			
					Grundregal, Best.-Nr.	Preis €	Anbauregal, Best.-Nr.	Preis €	Regalset, 2 x 2.700 mm Best.-Nr.*	Preis €	Anbauregal, Best.-Nr.	Preis €
2.500	2/3	9	6.000	1.000	● G2527173	399,00	● A2527173	299,00	*	698,00	● A2518173	229,00
	3/4	12	9.000	1.000	● G3627173	469,00	● A3627173	349,00	*	818,00	● A3618173	279,00
3.600	2/3	9	6.000	1.950	● G3627173/3	569,00	● A3627173/3	469,00	*	1.038,00	● A3618173/3	399,00
	3/4	12	9.000	1.400	● G4727173	529,00	● A4727173	389,00	*	918,00	● A4718173	319,00
4.700	2/3	6	6.000	1.700	● G4727173/3	619,00	● A4727173/3	459,00	*	1.078,00	● A4718173/3	389,00
	3/4	8	9.000	1.250	● G5827173	709,00	● A5827173	499,00	*	1.208,00	● A5818173	429,00
5.800	4/5	15	12.000		● G5827173/4	749,00	● A5827173/4	529,00	*	1.278,00	● A5818173/4	459,00

\*bitte die Best.-Nr. von **Grund- und Anbauregal** (Holmlänge 2.700 mm) angeben.

**Palettengewicht bis 1.000 kg, Profilstärke 100 mm  
Rahmentiefe 850 mm**

Höhe (mm)	Holm-/Lagerebenen	Palettenplätze (2.700mm)	Feldlast max. (kg)	untere Fachhöhe (mm)	Holmlänge 2.700 mm				Holmlänge 1.900 mm			
					Grundregal, Best.-Nr.	Preis €	Anbauregal, Best.-Nr.	Preis €	Regalset, 2 x 2.700 mm Best.-Nr.*	Preis €	Anbauregal, Best.-Nr.	Preis €
2.500	2/3	6	6.000	1.000	● 6690790	393,00	● 6690804	293,00	*	686,00	● 6690818	223,00
	3/4	8	9.000	1.000	● 6690796	463,00	● 6690810	343,00	*	806,00	● 6690824	273,00
3.600	2/3	6	6.000	1.950	● 6690797	563,00	● 6690811	463,00	*	1.026,00	● 6690825	393,00
	3/4	8	9.000	1.400	● 6690798	523,00	● 6690812	383,00	*	906,00	● 6690826	313,00
4.700	2/3	6	6.000	1.700	● 6690799	613,00	● 6690813	453,00	*	1.066,00	● 6690827	383,00
	3/4	8	9.000	1.250	● 6690800	703,00	● 6690814	493,00	*	1.196,00	● 6690828	423,00
5.800	4/5	10	12.000		● 6690802	743,00	● 6690816	523,00	*	1.266,00	● 6690830	453,00

\*bitte die Best.-Nr. von **Grund- und Anbauregal** (Holmlänge 2.700 mm) angeben.

## Stellen Sie sich Ihr individuelles Palettenregal zusammen

### Einzelteile PR 600

**Ständerrahmen, verschraubt**

- Aus kalt gewalztem, hochfestem Stahl. Erhält durch die spezielle Formgebung eine hohe Steifigkeit und wird mit Horizontal- und Diagonalstreben zu einem stabilen Fachwerkrahmen verschraubt.
- Die Feldlast ist abhängig von der unteren Fachhöhe (Knicklänge) und dem Rahmenprofil
- Die Angaben gelten nur für gleichmäßig verteilte Last
- Systemlochung 50 : 50 mm
- Lieferung erfolgt zerlegt

ALLE PRODUKTE

72

Stunden

abgehend

---

10

Werktage

eintreffend

Höhe (mm)	Stützenbreite (mm)	Feldlast (kg)	Fachhöhe (mm)	Rahmentiefe 1.100 mm		Rahmentiefe 1.050 mm		Rahmentiefe 850 mm	
				Best.-Nr.	Preis €	Best.-Nr.	Preis €	Best.-Nr.	Preis €
2.500	75	4.800	1.000	● 6689986	99,00	● 307520	99,00	● 307280	96,00
	100	6.000	1.000	● 6690254	104,00	● 6688009	104,00	● 6688008	99,00
3.000	75	4.800	1.500	● 6690148	109,00	● 307530	109,00	● 307290	105,00
	100	6.000	1.500	● 6690256	119,00	● 6688015	119,00	● 6688014	114,00
3.600	75	7.200	1.000	● 6689987	129,00	● 307540	129,00	● 307300	119,00
	100	9.000	1.000	● 6689990	137,00	● 6688021	137,00	● 6688020	127,00
4.100	75	7.000	1.500	● 6690151	145,00	● 307550	145,00	● 307310	137,00
	100	9.000	1.500	● 6690259	154,00	● 6688027	154,00	● 6688026	147,00
4.700	75	4.800	1.950	● 6689988	149,00	● 307560	149,00	● 307320	145,00
	100	6.000	1.950	● 6689991	167,00	● 6688033	167,00	● 6688032	159,00
5.200	75	4.800	1.500	● 6690154	169,00	● 307570	169,00	● 307330	159,00
	100	12.000	1.500	● 6690262	187,00	● 6688039	187,00	● 6688038	179,00
5.800	75	7.200	1.700	● 6689989	179,00	● 337460	179,00	● 337220	179,00
	100	12.000	1.250	● 6689992	219,00	● 6688012	219,00	● 6688044	189,00

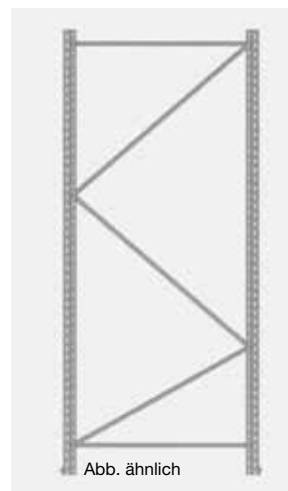

● = Lieferzeit: ca. 10 Werktage eintreffend / Fracht: Bis 500,- € Warenwert = 90,- € Frachtpauschale.  
Von 501,- bis 1.000,- € Warenwert = 60,- € Frachtpauschale. Ab 1.001,- € Warenwert = Lieferung frei Bordsteinkante.

## Traversen/Holme (CE-Profil)

- Hoher Kraftschluss durch angeschweißte 5-Haken-Einhängelaschen
- Höhenverstellbar im Raster der Systemlochung 50 : 50 mm
- Pro Paar 4 Sicherungsstifte (inkl.) gegen unbeabsichtigtes Ausheben erforderlich
- Pulverlackiert kunststoffbeschichtet Enzianblau, RAL 5010
- Die Belastungsangaben gelten für gleichmäßig verteilte Last

Lichte Weite (mm)	Belastung pro Paar (kg)	pro Stck. Best.-Nr.	pro Stck. Preis €
1.800	4.500	● 322720	39,00
1.900	3.400	● 334670	35,00
	4.200	● 335040	39,00
2.700	2.600	● 334750	49,00
	3.100	● 335120	55,00
3.600	2.700	● 323460	79,00
	3.200	● 330180	87,00

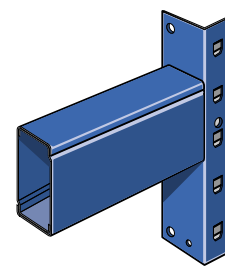

## Fachabdeckungen



### Eingelegte Spanplatten

38 mm stark, segmentiert, inkl. Unterzüge.

Die Fachlast kann deutlich erhöht werden, durch die Verwendung von 4 bzw. 5 zusätzlichen Unterzügen.

Rahmen-tiefe (mm)	Feldweite (mm)	Anzahl Segmente	Anzahl Unterzüge	Fach-last (kg)	Best.-Nr.	pro Set Preis €
850	1.900	4	5	1.400	● 6690782	110,00
	2.700	5	6	2.500	● 6690783	150,00
1.100	1.900	4	5	1.400	● 6690779	130,00
	2.700	5	6	2.500	● 6690780	180,00

**ALLE PRODUKTE**  
72 Stunden abgehend  
eintreffend 10 Werktage

### zusätzliche Unterzüge

Traglast/ Unterzug (kg)	Best.-Nr.	pro Stck. Preis €
400	● 6690557	18,00
400	● 6690555	20,00

Für 3.600er Traversen stehen diese auf Anfrage lagermäßig zur Verfügung. 1.050er Tiefe 1.800, 2.700 + 3.600er werden voraussichtlich ab Jan. 2020 lieferbar sein.

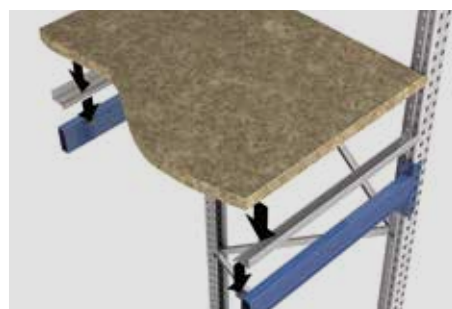

### Aufgelegte Spanplatten,

38 mm stark, inkl. Kantenschutz und Halteblech

Rahmen-tiefe (mm)	Feldweite (mm)	Fach-last (kg)	Best.-Nr.	pro Set Preis €
850	1.900	1.300	● 6690776	50,00
	2.700	2.000	● 6690777	75,00
1.050	1.800	950	● 306980Z	50,00
	2.700	1.400	● 307000Z	100,00
1.100	1.900	950	● 6690773	70,00
	2.700	1.400	● 6690774	100,00



### Aufgelegte Stahlblech-Paneele,

verzinkt, Paneelbreite 300 mm

Rahmen-tiefe (mm)	Feldweite (mm)	Fach-last (kg)	Best.-Nr.	pro Set Preis €
850	1.900	2.500	● 6690831	125,00
	2.700	2.700	● 6690832	195,00
1.050	1.800	2.500	● 193200/6	159,00
	2.700	2.700	● 193200/7	239,00
1.100	1.900	2.500	● 6690833	159,00
	2.700	2.700	● 6690838	239,00

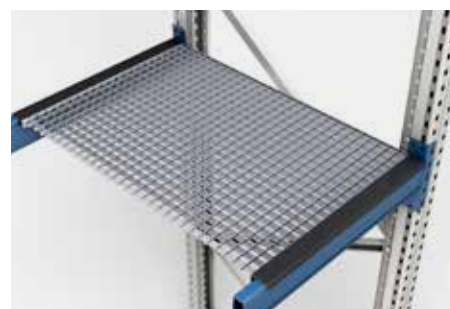

### Eingelegte Gitterroste,

verzinkt, Maschung 33 x 33 mm

Rahmen-tiefe (mm)	Feldweite (mm)	Fach-last (kg)	Best.-Nr.	pro Set Preis €
850	1.900	2.000	● 162841	140,00
	2.700	2.800	● 162849	210,00
1.050	1.800	1.500	● 162877	170,00
	2.700	3.600	● 162886	270,00
1.100	1.900	1.500	● 6688832	170,00
	2.700	2.200	● 6688833	270,00
	3.600	2.700	● 6688834	360,00



### Tiefenauflagen

Zur Quereinlagerung von Paletten.

Pro Palette sind mindestens 2 Tiefenauflagen erforderlich.

Rahmen-tiefe (mm)	Max. Palettengewicht bei 2 Auflagen (kg)	Best.-Nr.	pro Stck. Preis €
850	1.000	● 6700196	11,00
1.050	1.000	● 6700197	16,00
1.100	1.000	● 6700198	16,00

### Bitte beachten Sie beim Einsatz von Fachabdeckungen:

Die Belastungswerte der Fachabdeckungen gelten für eine gleichmäßig verteilte Last. Die Fachabdeckungen sind nicht für Punktlast ausgelegt. Die Tragkraft der Traversen darf nicht überschritten werden.

● = Lieferzeit: ca. 10 Werktage eintreffend / Fracht: Bis 500,- € Warenwert = 90,- € Frachtpauschale. Von 501,- bis 1.000,- € Warenwert = 60,- € Frachtpauschale. Ab 1.001,- € Warenwert = Lieferung frei Bordsteinkante.

## Zubehör

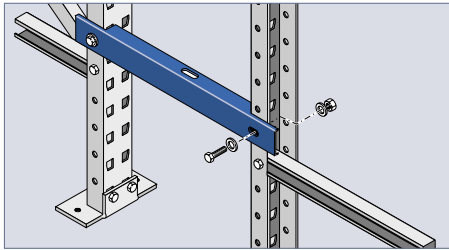

### Distanzstücke

Zwei hintereinander stehende Einzelregale werden mit Distanzstücken zu Doppelregalen verbunden. Die Länge der Distanzstücke ergibt sich aus der Differenz zwischen Regaltiefe und Ladehilfsmittel/Ladeinheit zuzüglich 100 mm.

Distanz (mm)	Best.-Nr.	Preis €
100	● 151070	3,20
200	● 151090	4,10
250	● 151100	5,10
300	● 151110	6,10

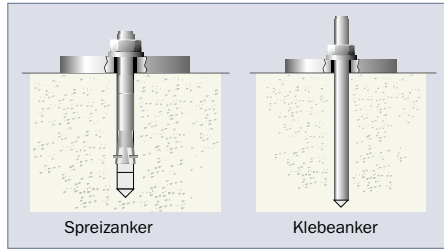

### Bodenanker

Um die Standsicherheit von Palettenregalen zu gewährleisten, ist eine Verankerung der Rahmen im Boden erforderlich. Für normale Betonfußböden C20/25 sind Spreizanker M10 vorzusehen – für magnesiahaltige Fußböden Klebeanker M10.

Artikel	Best.-Nr.	Preis €
Spreizanker M 10	● 67030	1,29
Klebeanker M 10	● 67390	2,10

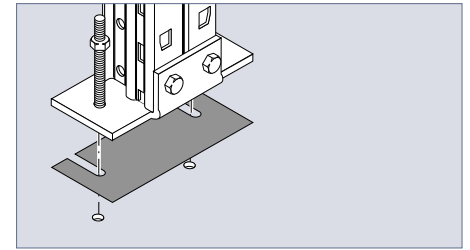

### Ausgleichs-/Isolierplatten

Zum Ausgleichen von Bodenunebenheiten, verzinkt. Passend für alle Stützenprofile. Isolierplatten sind zur Vermeidung von Korrosion bei magnesiahaltigen Fußböden erforderlich. Aus Kunststoff.

Artikel	Best.-Nr.	Preis €
Ausgleichplatte, 1 mm dick	● 143150	0,80
Ausgleichplatte, 2 mm dick	● 155010	0,90
Isolierplatte, 1 mm dick	● 155020	0,80

## Sicherheitszubehör

### Durchschubsicherungen (DS)

Bei Doppelregalen erforderlich, wenn der Abstand zwischen Ladehilfsmittel oder Ladeinheit kleiner als 100 mm ist. Bei Einzelregalen zur Sicherung von Ladeeinheiten. Diese dienen nicht als Anschlaghilfe.

Profil	Feldweite (mm)	pro Stück	
		Best.-Nr.	Preis €
C 60/40	1.800	● 6689359	27,00
	1.900	● 308050	27,00
	2.700	● 158420	35,00
	3.600	● 158450	42,00

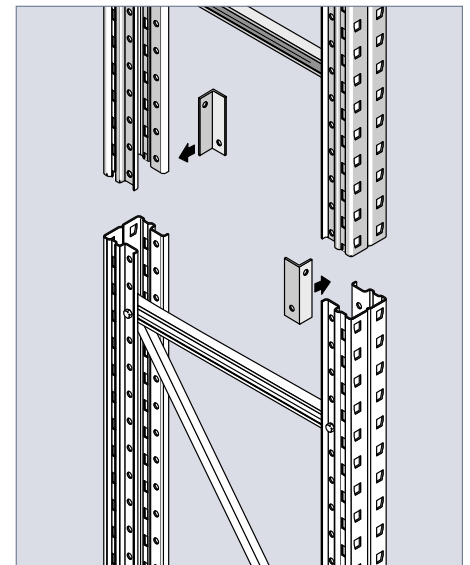
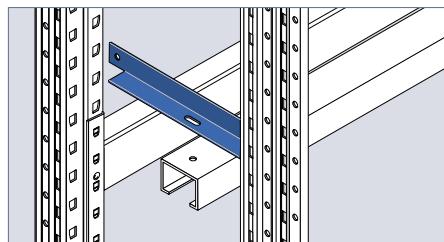
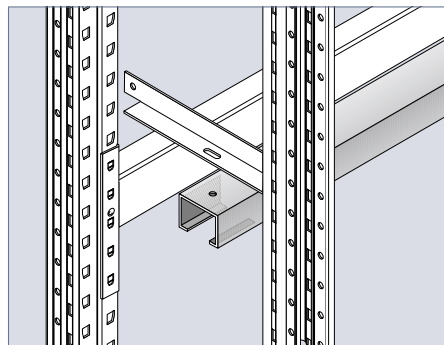
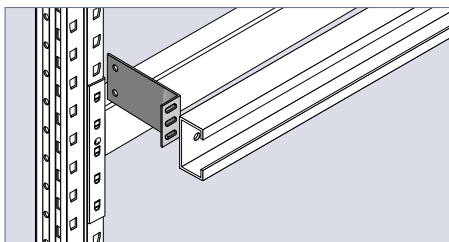

### Zubehör für DS bei Einzelregalen

Je DS sind 2 Konsolen mit 95 mm Abstand als Halterung erforderlich. Bei Regaltiefe 850 mm erfolgt die Befestigung am Rahmen.

Für Rahmentiefe (mm)	Best.-Nr.	pro Stück Preis €
1.050/1.100	● 158480	2,50

### Zubehör für DS bei Doppelregalen

Je DS sind 2 Distanzstücke als Halterung erforderlich.

Für Rahmentiefe (mm)	Distanz (mm)	Best.-Nr.	pro Stück Preis €
850	100	● 151070	4,00
	250	● 151100	5,10
1.050/1.100	250	● 151100	5,10

### Stirnseitensicherungen/ Rahmenerhöhung

Als Sicherung gegen seitliches Herabfallen von Ladeeinheiten, 500 mm hoch, verzinkt, einschl. Befestigungsmaterial. Nicht in Verbindung mit Gitterrückwänden verwendbar. Nicht belastbar.

Rahmen-tiefe (mm)	Stützen-breite (mm)	Best.-Nr.	Preis €
850	75	● 34870	53,00
	100	● 6690927	59,00
1.100	75	● 6690926	55,00
	100	● 6690928	62,00

● = Lieferzeit: ca. 10 Werktagen eintreffend / Fracht: Bis 500,- € Warenwert = 90,- € Frachtpauschale. Von 501,- bis 1.000,- € Warenwert = 60,- € Frachtpauschale. Ab 1.001,- € Warenwert = Lieferung frei Bordsteinkante.



## Giterrückwände

Rückseiten freistehender Regale müssen gegen das Herabfallen von Ladeeinheiten bzw. Lagergut gesichert werden. Beachten Sie die gültigen Sicherheitsvorschriften oder fragen Sie unsere Fachberater. Befestigung der Gittermatten mit zwei C-Profilen und Konsolen/Ausgleichstäben. Zwischen Giterrückwand (Maschung 100 x 50 mm) und Rahmen besteht ausreichend Freiraum für eine zusätzliche Durchschubsicherung.

### Rahmentiefe 850 mm

#### Abstand Rahmen/Giterrückwand 180 mm

Rahmenhöhe (mm)	Lichte Feldweite (mm)	Best.-Nr.	Preis €
2.500/3.000*	1.900	● 6690910	199,00
	2.700	● 6690914	239,00
3.600/4.100*	1.900	● 6690911	249,00
	2.700	● 6690915	289,00
4.700/5.200*	1.900	● 6690912	299,00
	2.700	● 6690916	349,00
5.800	1.900	● 6690913	349,00
	2.700	● 6690917	469,00

### Rahmentiefe 1.100 mm

#### Abstand Rahmen/Giterrückwand 260 mm

Rahmenhöhe (mm)	Lichte Feldweite (mm)	Best.-Nr.	Preis €
2.500/3.000*	1.900	● 6690918	219,00
	2.700	● 6690922	249,00
3.600/4.100*	1.900	● 6690919	259,00
	2.700	● 6690923	299,00
4.700/5.200*	1.900	● 6690920	309,00
	2.700	● 6690924	359,00
5.800	1.900	● 6690921	359,00
	2.700	● 6690925	489,00

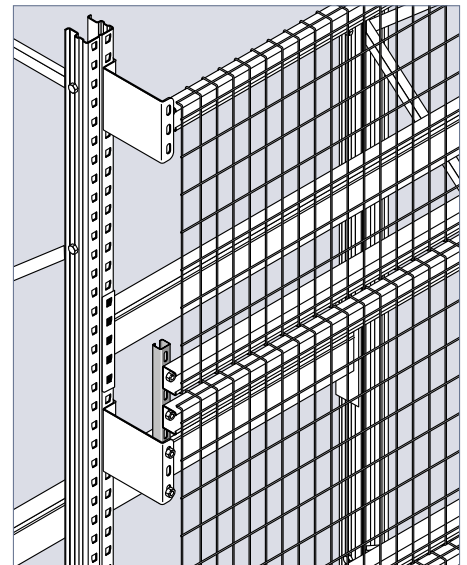

\*Verkürzte Ausführung der Giterrückwände für die Rahmenhöhen 3.000, 4.100 und 5.200 mm. Unten ca. 500 mm frei. Rahmentiefe Produkte 1.050 bitte anfragen.

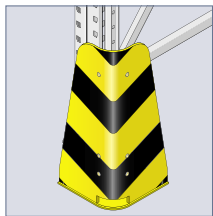

### Eckschutz

Mit kräftiger Bodenplatte, einschließlich 2 Befestigungsankern, 400 mm hoch.

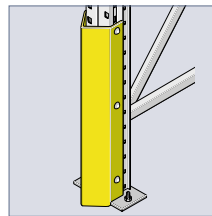

### Stützschutz

Zur Verstärkung der vorderen Regalstütze. 400 mm hoch, einschl. Befestigungszubehör.

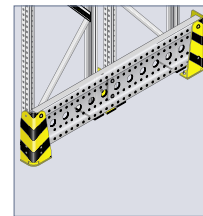

### Rammschutz

aus C-Sigma-Profil, einschl. Bodenanker. H 400 x B 75 mm. Ab 1800 mm Länge mit mittiger Zusatzstütze.

Oberfläche	Best.-Nr.	Preis €
schwarz/gelb lackiert	● 157390	39,00

Für Stützenbreite (mm)	Best.-Nr.	Preis €
75	● 158530	29,00
100	● 158550	32,00

Rahmentiefe (mm)	Best.-Nr.	Preis €
850	● 157430	149,00
1.050	● 157440	169,00
1.100	● 6690591	169,00
1.800	● 157690	209,00
2.450	● 157460	239,00



● = Lieferzeit: ca. 10 Werktage eintreffend / Fracht: Bis 500,- € Warenwert = 90,- € Frachtpauschale. Von 501,- bis 1.000,- € Warenwert = 60,- € Frachtpauschale. Ab 1.001,- € Warenwert = Lieferung frei Bordsteinkante.

## Palettenregale PR 350

### Verschweißtes Rahmensystem

Alle Produkte



Made in Germany

- Verschweißtes Rahmensystem für hohe Palettengewichte
- Massive und robuste Ausführung
- Einfacher Aufbau ohne Werkzeug
- Feldlasten bis 10.600 kg
- Höhen: bis 7.400 mm
- Stecksystem, Systemlochung 50 : 50 mm
- Pro Holmebene 4 Sicherungsstifte gegen Ausheben
- 10 Jahre Nachkaufgarantie
- **Alle Regale 1.050 mm tief**
- Direktlieferung zum Kunden  
⇒ keine Transportschäden



ohne Deko

**Umfangreiches Zubehör und Belastungsangaben auf Anfrage**

## Komplettangebote mit verschweißtem Rahmensystem

Holme aus CE-Profil, Rahmentiefe 1.050 mm

Höhe (mm)	Holmlänge (mm)	Lager-ebenen	Holme (Paar)	Paletten-plätze	Fachlast/Feldlast* (kg)	Grundregal (2 Rahmen)		Anbauregal (1 Rahmen)	
						Best.-Nr.	Preis €	Best.-Nr.	Preis €
2.500	1.800	3	2	6	3.200/10.600	<b>591529</b>	<b>329,00</b>	<b>591537</b>	<b>279,00</b>
	2.700	3	2	9	3.000/10.600	<b>591530</b>	<b>429,00</b>	<b>591538</b>	<b>329,00</b>
	1.800	3	2	6	3.200/10.600	<b>591531</b>	<b>469,00</b>	<b>591539</b>	<b>329,00</b>
3.600	2.700	3	2	9	3.000/10.600	<b>591532</b>	<b>509,00</b>	<b>591540</b>	<b>369,00</b>
	1.800	4	3	8	3.200/10.600	<b>591533</b>	<b>519,00</b>	<b>591541</b>	<b>379,00</b>
	2.700	4	3	12	3.000/10.600	<b>591534</b>	<b>589,00</b>	<b>591542</b>	<b>449,00</b>
4.700	1.800	4	3	8	3.200/10.600	<b>591535</b>	<b>599,00</b>	<b>591543</b>	<b>419,00</b>
	2.700	4	3	12	3.000/10.600	<b>591536</b>	<b>669,00</b>	<b>591544</b>	<b>479,00</b>

\* Bei gleichmäßig verteilter Last. Feldlast bei Fachhöhen siehe Tabelle Seite 28. Palettengewichte: 1.800 mm Holmlänge = bis 1.600/2.100 kg; 2.700 mm Holmlänge = bis 1.000/1.200 kg. Technische Bestimmungen: Fragen Sie unsere Fachberater.

## Verschweißtes Rahmensystem



Für Feldlasten bis 10.600 kg – höhere Belastungen auf Anfrage.

## Einzelteile PR 350

Stellen Sie sich Ihr individuelles Palettenregal zusammen

### Ständerrahmen, verschweißt

- Aus dickwandigem U-Profil. Wird mit Horizontal- und Diagonalstreben zu einem stabilen Fachwerkrahmen verschweißt.
- Systemlochung 50 : 50 mm
- Stützenbreite 80 mm
- Lieferung erfolgt fertig verschweißt



Abb. ähnlich

### Farbe Rahmen:

□ Staubgrau, RAL 7037

### Farbe Holme:

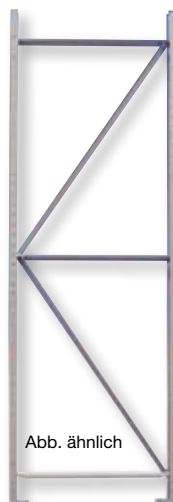
■ Enzianblau, RAL 5010

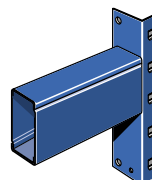

### Holme (CE-Profil)

Mit angeschweißten 5-Haken-Einhängelaschen. In der Höhe im Raster der Systemlochung 50 : 50 mm verstellbar. Pro Paar sind 4 Sicherungsstifte (inkl.) gegen unbeabsichtigtes Ausheben erforderlich. Die Belastungsangaben gelten für gleichmäßig verteilte Last. Holme mit INP-Profil auf Anfrage.

Höhe (mm)	Rahmentiefe (mm)	Best.-Nr.	Preis €
2.500	1.050	<b>126400</b>	<b>139,00</b>
3.600		<b>126520</b>	<b>189,00</b>
4.700		<b>126640</b>	<b>229,00</b>
5.200		<b>126700</b>	<b>249,00</b>

Länge (mm)	Belastung pro Paar (kg)	pro Paar Best.-Nr.	pro Paar Preis €
1.800	3.200	<b>324220</b>	<b>69,00</b>
2.700	3.000	<b>324320</b>	<b>109,00</b>
	3.600	<b>324360</b>	<b>129,00</b>

Fracht: Bis 500,- € Warenwert = 90,- € Frachtpauschale.

Von 501,- bis 1.000,- € Warenwert = 60,- € Frachtpauschale. Ab 1.001,- € Warenwert = Lieferung frei Bordsteinkante.



## Kragarmregale

- Zur Lagerung langer Produkte
- Achsmaß = 1.000 mm
- Systemlochung: für leichte bis mittlere Lasten: 50 zu 50 mm; für mittlere bis schwere Lasten: 100 zu 100 mm
- Aufbau leicht mit Schrauben und / oder zum Einhängen
- Ein- und doppelseitige Ausführung
- Kreuzverbände für jedes 4. Feld erforderlich, im Grundfeld enthalten
- Verstellbare Kragarme in weiteren Längen und Belastungen auf Anfrage
- Oberflächen Ständer:  
leicht bis mittlere: verzinkt  
mittlere bis schwer: Staubgrau, RAL 7037  
Kragarme: Enzianblau, RAL 5010 lackiert

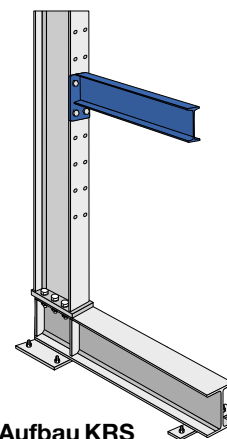

Aufbau KRS

## Komplettangebote KRM für leichte und mittlere Lasten bis 4.600 kg

Bauhöhe (mm)	Nutztiefe (mm)	Ausführung	Anzahl Kragarme pro Ständer	Tragkraft pro Arm (kg)	Ständerlast gesamt (kg)	Grundregal (2 Ständer)		Anbauregal (1 Ständer)	
						Best.-Nr.	Preis €	Best.-Nr.	Preis €
2.000	400	einseitig	4	350	2.300	6691086	439,00	6690877	239,00
	500			300	1.900	6691087	459,00	6690878	249,00
2.500	400	einseitig	6	350	2.150	6691088	469,00	6690879	259,00
	500			300	1.750	6691089	489,00	6690880	269,00
3.000	400	einseitig	7	350	2.000	6691090	549,00	6690881	298,00
	500			300	1.600	6691091	579,00	6690882	309,00
2.000	400	doppelseitig	4	350	4.600	6691092	529,00	6690883	319,00
	500			300	3.800	6691093	549,00	6690884	339,00
2.500	400	doppelseitig	6	350	4.300	6691094	619,00	6690885	345,00
	500			300	3.500	6691095	639,00	6690886	359,00
3.000	400	doppelseitig	7	350	4.000	6691096	729,00	6690887	389,00
	500			300	3.200	6691097	789,00	6690888	399,00

## Komplettangebote KRS für mittlere und schwere Lasten bis 12.500 kg

Bauhöhe (mm)	Nutztiefe (mm)	Ausführung	Anzahl Kragarme pro Ständer	Tragkraft pro Arm (kg)	Ständerlast gesamt (kg)	Grundregal (2 Ständer)		Anbauregal (1 Ständer)	
						Best.-Nr.	Preis €	Best.-Nr.	Preis €
2.500	400	einseitig	5	1.445	6.100	120024	889,00	120025	439,00
	600			1.030	4.800	120026	919,00	120027	459,00
	800			810	3.900	120028	939,00	120029	489,00
2.500	400	doppelseitig	10	1.445	12.500	120044	1.189,00	120045	599,00
	600			1.030	9.880	120046	1.289,00	120047	649,00
	800			810	8.100	120048	1.349,00	120049	699,00

Fracht: Bis 500,- € Warenwert = 90,- € Frachtpauschale.

Von 501,- bis 1.000,- € Warenwert = 60,- € Frachtpauschale. Ab 1.001,- € Warenwert = Lieferung frei Bordsteinkante.

## Lager-Fix Kästen

Sichtlagerkästen Serie LF Lager FIX

Alle Produkte



Made in Germany

### ■ Premium-Industriequalität

- Aus Qualitäts-Polypropylen (PP)
- Unempfindlich gegen die meisten Säuren und Laugen
- Bei sachgemäßer Anwendung temperaturformbeständig von -20° bis +100° Celsius
- Stapelbar auch mit Serie 14/7 aus Stahl, mit Serie 14/6 aus Kunststoff und Stahl
- Staubdeckel, Zwischenwände, Einsatzkästen auf Anfrage
- Einige Modelle auch in PPL-Ausführung (elektrostatisch ableitendes Polypropylen) 10<sup>9</sup>/10<sup>4</sup> Ohm (² Modell auf Anfrage)
- Einige Modelle auch in PP-Regenerat, Farbe Eisengrau, als günstigere Alternative (Modell auf Anfrage)

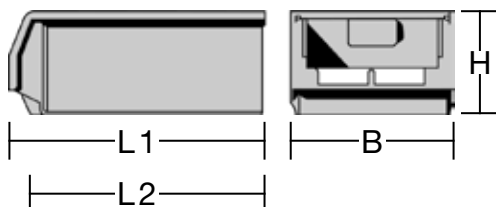

Behälter	Größe (L1/L2 x B x H mm)	Inhalt Liter	VE	Best.-Nr. PP Rot	Best.-Nr. PP Grün	Best.-Nr. PP Gelb	Best.-Nr. PP Blau	Preis € pro Stück	Best.-Nr. PPL Schwarz	Preis € pro Stück	Best.-Nr. PPR Eisengrau	Preis € pro Stück
LF 210 ZW*	170/140 x 95 x 50	0,5	50	● 6991	● 6992	● 6993	● 6994	1,45	● 6998	2,50	²	
LF 211 ZW*	160/140 x 95 x 75	0,9	50	● 92191	● 92192	● 92193	● 92194	1,75	● 92198	3,10	● 92197	1,65
LF 221 CS**	230/200 x 140 x 121	2,7	40	● 91281	● 91282	● 91283	● 91284	2,85	● 91288	5,90	● 91289	2,60
LF 221 ZW CS*+**	230/200 x 140 x 121	2,7	40	● 91291	● 91292	● 91293	● 91294	2,85	● 91298	5,90	²	
LF 321 G***	350/300 x 200 x 145	7,5	28	● 91921	● 91922	● 91923	● 91924	5,60	²		● 91929	5,10
LF 321 GZW****	350/300 x 200 x 145	7,5	28	● 95521	● 95522	● 95523	● 95524	5,60	● 95528	9,50	● 95529	5,10
LF 322 G***	350/300 x 200 x 200	10,4	20	● 92011	● 92012	● 92013	● 92014	7,80	● 92018	12,50	● 92019	7,20
LF 322 GZW****	350/300 x 200 x 200	10,4	20	● 95511	● 95512	● 95513	● 95514	7,80	● 95518	12,50	● 95517	7,20
LF 351 ZW*	350/300 x 450 x 145	17,0	10	● 1142051	● 1142052	● 1142053	● 1142054	9,70	²		²	
LF 421 G***	380 x 185 x 154	7,8	1	● 79251	● 79252	● 79253	● 79254	7,90	²		²	
LF 511 G***	500/450 x 150 x 145	7,6	20	● 91831	● 91832	● 91833	● 91834	9,70	²		²	
LF 511 GZW****	500/450 x 150 x 145	7,6	20	● 92111	● 92112	● 92113	● 92114	9,70	²		²	
LF 531 G***	500/450 x 300 x 145	16,5	14	● 91991	● 91992	● 91993	● 91994	10,50	● 91998	16,50	● 91999	9,50
LF 531 GZW****	500/450 x 300 x 145	16,5	14	● 92181	● 92182	● 92183	● 92184	10,50	● 92188	16,50	● 92189	9,40
LF 532 G***	500/450 x 300 x 200	23,5	10	● 92001	● 92002	● 92003	● 92004	11,90	● 92008	17,90	● 92009	10,90
LF 532 GZW****	500/450 x 300 x 200	23,5	10	● 95501	● 95502	● 95503	● 95504	11,90	● 95508	17,90	● 95509	10,90
LF 533 G***	500/450 x 300 x 300	38,0	1	● 92081	● 92082	● 92083	● 92084	14,50	²		²	
LF 533GZW****	500/450 x 300 x 300	38,0	1	● 92091	● 92092	● 92093	● 92094	14,50	²		● 92097	13,70
LF 543 G***	520/450 x 450 x 300	57,0	1	● 1142174	● 1142173	● 1142172	● 1142171	24,00	²		²	
LF 543 GZW****	520/450 x 450 x 300	57,0	1	● 1142164	● 1142163	● 1142162	● 1142161	24,00	²		● 95569	21,00
LF 743	715/630 x 450 x 300	74,0	1	● 1142061	● 1142062	● 1142063	● 1142064	34,00	²		²	

- Mit Nuten für Zwischenwände\*
- Mit Aufnahme für Combischeibe\*\*
- Mit Griffmulde\*\*\*
- Mit Griffmulde u. Nuten für Zwischenwände\*\*\*\*
- Sonderpreise nur gültig bei Abnahme kpl. Verpackungseinheiten

● = Alle Artikel innerhalb 5 Werktagen eintreffend.  
Ab 130,- € frachtfrei

## Stapeltransportkästen

Serie 14/6 aus Kunststoff

Alle Produkte



Made in Germany

- **Premium-Industriequalität**
- Aus Qualitäts-Polypropylen (PP)
- Unempfindlich gegen die meisten Säuren und Laugen
- Bei sachgemäßer Anwendung temperaturformbeständig von -20° bis +100° Celsius
- **Mit Griffmulden an den Stirnseiten**
- **Stapelbar auch mit Serie LF** aus Kunststoff, Serie 14/7 aus Stahl, Serie 14/6 aus Stahl
- Deckel, Klammern und Einsatzkästen als **Zubehör auf Anfrage**
- **Einige Modelle auch in PPL-Ausführung** (elektrostatisch ableitendes Polypropylen) 10<sup>3</sup>/10<sup>4</sup> Ohm (² Modell auf Anfrage)
- **Einige Modelle auch in PP-Regenerat als günstigere Alternative** (² Modell auf Anfrage)

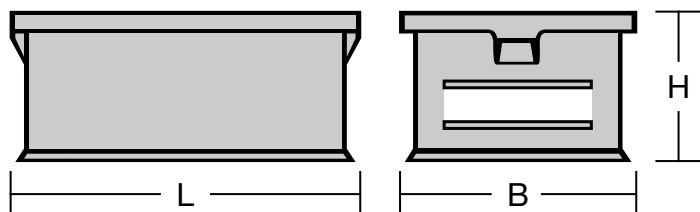

Behälter	Größe (L x B x H mm)	Inhalt Liter	VE	Best.-Nr. PP	Best.-Nr. PP	Best.-Nr. PP	Best.-Nr. PP	Preis € pro Stück	Best.-Nr. PPL	Preis € pro Stück	Best.-Nr. PPR	Preis € pro Stück
				Rot	Grün	Gelb	Blau		Schwarz		Eisengrau	
1 *	650 x 468 x 300	71,0	1	● 95301	● 95302	● 95303	● 95304	<b>29,40</b>	● 95308	<b>38,00</b>	²	
2 F	450 x 300 x 72	8,0	30	● 15491	● 15492	● 15493	● 15494	<b>8,40</b>	● 15498	<b>11,70</b>	²	
2 G	450 x 300 x 105	10,3	20	● 14121	● 14122	● 14123	● 14124	<b>9,00</b>	● 14128	<b>13,40</b>	²	
2 H *	450 x 300 x 120	12,0	16	● 95341	● 95342	● 14363	● 95344	<b>9,20</b>	● 14368	<b>14,00</b>	● 14367	<b>8,40</b>
2 *	450 x 300 x 200	21,0	10	● 95311	● 95312	● 8093	● 95314	<b>10,50</b>	● 8098	<b>14,50</b>	● 95974	<b>9,00</b>
2 Z *	450 x 300 x 300	33,0	8	● 95351	● 95352	● 14373	● 95354	<b>15,20</b>	²		²	
230	450 x 300 x 230	26,0	10	● 15751	● 15752	● 15753	● 15754	<b>12,70</b>	● 15758	<b>16,80</b>	²	
3	300 x 200 x 145	7,0	20	● 95321	● 95322	● 8123	● 95324	<b>5,90</b>	● 8128	<b>9,40</b>	● 95976	<b>4,90</b>
3 S **	300 x 200 x 200	9,3	16	● 14131	● 14132	● 14133	● 14134	<b>7,40</b>	● 14138	<b>12,10</b>	²	
4	200 x 140 x 130	2,5	40	● 95331	● 95332	● 8153	● 95334	<b>3,80</b>	● 8158	<b>6,20</b>	● 95978	<b>3,50</b>

- Mit Etikettenhaltern\*
- Mit stirnseitiger Kartentasche\*\*
- Sonderpreise nur gültig bei Abnahme kpl. Verpackungseinheiten

● = Alle Artikel innerhalb 8 Werktagen eintreffend.  
Ab 130,- € frachtfrei

## Stapeltransport- und Sichtlagerkästen aus Stahlblech

Alle Produkte



- Das Original: Seit Jahrzehnten der Maßstab
- Material: Qualitätsstahlblech
- Stabil, robust und tragstark
- Enorme Stapelbelastung
- Hohe Stapelsicherheit durch kräftige Stapelränder
- Korrosionsschutz durch Lackierung oder Verzinkung nach DIN EN 1461
- Untereinander kombinier- und stapelbar
- Zubehör auf Anfrage
- Nennmaß = Bodenmaß, Außenmaß = oben über Stapelrand gemessen
- NEU: in den Farben Grün, Graublau, Blau, Rot und verzinkt **ab Lager** erhältlich



**Sonderanfertigungen auf Anfrage**

### Sichtlagerkästen

Lackiert

Größe	Nennmaße L x B x H (mm)	Außenmaße L x B x H (mm)	Einzelbelastung (kg)	Graubl. Best.-Nr.	Grün Best.-Nr.	Blau Best.-Nr.	Rot Best.-Nr.	VE	pro VE / St. Preis €	pro Stück Preis €	Verzinkt Best.-Nr.	pro VE / St. Preis €	pro Stück Preis €
1	720/630 x 450 x 295	720/630 x 480 x 295	180	95110	95111	6653	6654	2	57,00	61,00	95120	71,00	74,00
1Z	538/450 x 450 x 300	538/450 x 475 x 300	150	95130	95131	6673	6674	3	49,00	51,00	95140	59,10	61,00
2Z	540/450 x 300 x 300	540/450 x 326 x 300	150	95190	95190	6693	6694	4	41,00	44,00	95200	51,00	53,00
2	515/450 x 300 x 200	515/450 x 322 x 200	120	95150	95151	6723	6724	5	29,00	31,00	95160	36,00	37,00
2H	503/450 x 300 x 142	503/450 x 311 x 142	80	95170	95171	6773	6774	7	27,50	28,50	95180	31,00	32,00
3	352/300 x 200 x 200	352/300 x 220 x 200	60	95210	95211	6813	6814	10	21,80	23,00	95220	25,00	26,00
3Z	353/300 x 200 x 145	353/300 x 218 x 145	60	95230	95231	6853	6854	8	21,00	22,00	95240	24,50	25,50
4	235/200 x 140 x 128	235/200 x 150 x 128	8	95250	95251	6893	6894	20	12,90	13,50	95260	15,70	16,50
5	165/136 x 95 x 75	165/136 x 103 x 75	2,5	95270	95271	6933	6934	20	10,70	11,10	95280	12,10	12,90

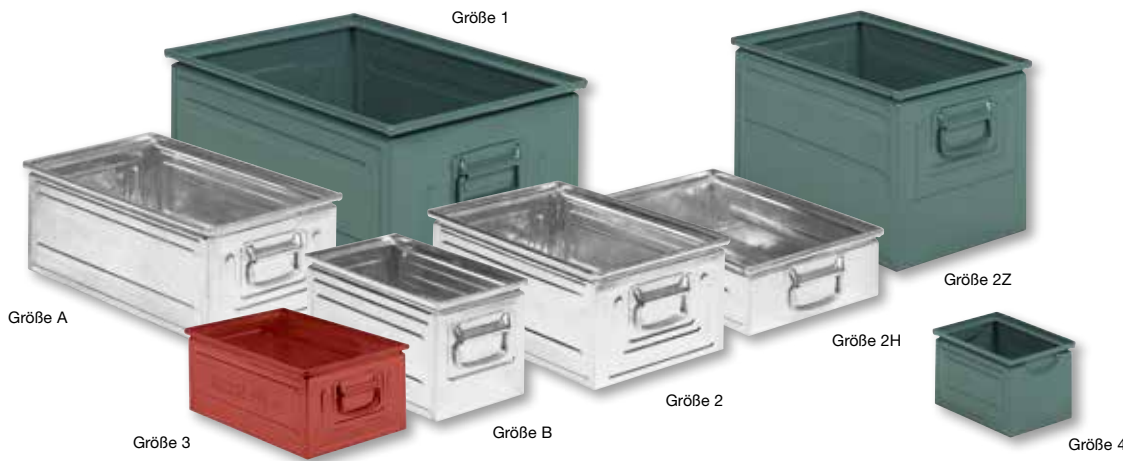

Farben
Graublau RAL 5008
Resedagrün RAL 6011
Himmelblau RAL 5015
Feuerrot RAL 3000

### Stapeltransportkästen

Lackiert

Größe	Nennmaße L x B x H (mm)	Außenmaße L x B x H (mm)	Einzelbelastung (kg)	Graubl. Best.-Nr.	Grün Best.-Nr.	Blau Best.-Nr.	Rot Best.-Nr.	VE	pro VE / St. Preis €	pro Stück Preis €	Verzinkt Best.-Nr.	pro VE / St. Preis €	pro Stück Preis €
1	630 x 450 x 296	660 x 480 x 296	250	91601	91602	8053	8054	2	52,00	55,00	91610	67,00	69,00
A	500 x 300 x 200	529 x 320 x 200	120	91721	91722	8163	8164	5	29,00	31,50	91730	35,80	37,00
2Z	450 x 300 x 300	477 x 321 x 300	150	91661	91662	15883	15884	4	36,50	38,00	91670	46,50	47,50
2	450 x 300 x 200	479 x 321 x 200	120	91621	91622	8073	8074	5	27,00	29,00	91630	32,00	32,80
2H	450 x 300 x 120	479 x 321 x 120	100	91641	91642	16523	16524	7	26,00	27,00	91650	30,00	31,00
B	350 x 200 x 200	378 x 212 x 200	80	91741	91742	8183	8184	6	22,50	23,00	91750	27,00	27,50
3	300 x 200 x 150	327 x 213 x 150	60	91681	91682	8103	8104	8	19,00	19,50	91690	23,00	23,50
4	200 x 140 x 130	212 x 150 x 130	8	91701	91702	8133	8134	15	12,00	12,50	91710	14,50	15,00

● = Alle Artikel innerhalb 5 Werktagen eintreffend.  
Ab 130,- € frachtfrei

## Stapel- und Transportbehälter

- Verschweißte Stahlkonstruktion
- Robust und tragstark
- Sicheres Stapeln durch Stapelecken
- Unterfahrhöhe: 105 mm
- Enorme Stapelbelastung

Alle Produkte



Made in Germany



Frachtfrei / Bordsteinkante  
ab 2 Stück

Weitere Modelle und  
Sonderanfertigungen  
auf Anfrage

Artikel	Nennmaße L x B x H (mm)	Außenmaße L x B x H (mm)	Einfahrtmaß LxB (mm)	Belastung (kg)	Stapel- faktor	RAL 6011 Best.-Nr.	Preis €	Verzinkt Best.-Nr.	Preis €
1286K-I*	1.200 x 800 x 605	1.250 x 850 x 670	1.000 x 700	1.500	1+4	● 8590	280,00	● 8600	380,00
1286-I**	1.200 x 800 x 605	1.250 x 850 x 670	100 x 700	1.500	1+5	● 8610	270,00	● 8620	370,00
866K-I*	800 x 600 x 605	850 x 650 x 670	600 x 510	800	1+4	● 8630	210,00	● 8640	250,00
866-I**	800 x 600 x 605	850 x 650 x 670	600 x 510	800	1+5	● 8650	190,00	● 8660	240,00
186K-I*	1.000 x 800 x 605	1.050 x 850 x 670	800 x 700	1.500	1+5	● 8470	260,00	● 8480	350,00
186-I**	1.000 x 800 x 605	1.050 x 850 x 670	800 x 700	1.500	1+5	● 8490	230,00	● 8500	330,00
856K-I*	800 x 500 x 605	850 x 550 x 670	600 x 410	800	1+4	● 8510	180,00	● 8520	220,00
856-I**	800 x 500 x 605	850 x 550 x 670	600 x 410	800	1+5	● 8530	170,00	● 8540	210,00
853-L++	800 x 500 x 305	850 x 550 x 370	600 x 410	500	1+9	● 8550	140,00	● 8560	160,00

\* mit Klappe, \*\* feste Wände

Weitere Modelle auf Anfrage!



Behälter SG

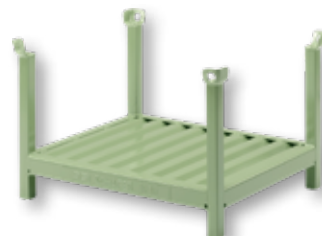

Rungengestelle

## Stapeltransportkasten aus Stahl, verzinkt

Gelochte Ausführung, Boden und Wände gelocht.

Größe	Nennmaße L x B x H (mm)	Außenmaße L x B x H (mm)	Stapel- faktor	Lochdurch. 2 mm	Lochdurch. 7 mm	Lochdurch. 4,5 mm
				Abstand 6 mm Best.-Nr.	Abstand 14 mm Best.-Nr.	Abstand 8 mm Best.-Nr.
2	450 x 300 x 200	479 x 321 x 200	1+4	● 8800004 Preis € 51,00	● 8800014 Preis € 43,00	● 8802014 Preis € 49,50

Mindestabnahme 5 Stück!



● = Alle Artikel innerhalb 8 Werktagen eintreffend.  
Ab 130,- € frachtfrei

## Euro-Leichtbehälter ELB

- Made in Germany
- Geringes Gewicht und extrem stabil
- Aus Qualitäts-Polypropylen (PP)
- Langlebig für den täglichen Industriegebrauch
- Unempfindlich gegen die meisten Öle, Säuren und Laugen
- Bei sachgemäßer Anwendung temperaturformbeständig von -20 bis +100° Celsius
- Abgestimmt auf Euro-Paletten-Maß B 800 x L 1.200 mm
- Für manuelles Handling oder Fachboden-Regaleinlagerungen bestens geeignet
- Sicher stapelbar bis zu 400 kg durch spezielle Eckholmgestaltung
- Auflagedeckel schließt staubdicht und ist plombierbar
- Deckelfixierungsklammern auf Anfrage
- Maximale Inhaltslast 20 kg

Alle Produkte



Made in Germany



Standardfarbe:

■ Grau

Außenmaße L x B x H (mm)	Innenmaße L x B x H (mm)	Nutzhöhe im Stapel (mm)	Inhalt (l)	Best.-Nr. Standard ohne Deckel	Preis €	Best.-Nr. mit 2-teiligem Klappdeckel	Preis €
400 x 300 x 120/*137	356 x 256 x 115	100	10,9	● 56505	7,60	● 56005	15,90
400 x 300 x 220/*237	356 x 256 x 215	200	20,4	● 56535	9,80	● 56015	18,70
600 x 400 x 120/*137	555 x 355 x 115	100	23,3	● 56565	11,20	● 56025	22,90
600 x 400 x 220/*237	555 x 355 x 215	200	43,7	● 56595	14,10	● 56035	28,40
600 x 400 x 320/*337	555 x 355 x 314	300	64,0	● 56625	19,80	● 56045	33,80

\* Außenhöhe inkl. Deckel.

### Verschlussdeckel

Deckel einteilig zur Auflage und optional noch mit 2 Scharnieren.



Für Grundmaß L x B (mm)	Ausführung	Best.-Nr.	Preis €
400 x 300	Auflagedeckel	● 75905	5,20
	Scharnier inkl. 2 Deckelscharniere	● 76205	6,00
600 x 400	Auflagedeckel	● 75915	9,70
	Scharnier inkl. 2 Deckelscharniere	● 76215	10,50

### Griff-Verschlüsse

Aus PP, für nachträgliches Verschießen der Grifflöcher.  
VE: 50 Stück

Artikel	Ausführung	Best.-Nr.	Preis €
GV-MF	gewölbt	39795	1,25
GV-MF 3	glatt	22385	1,25

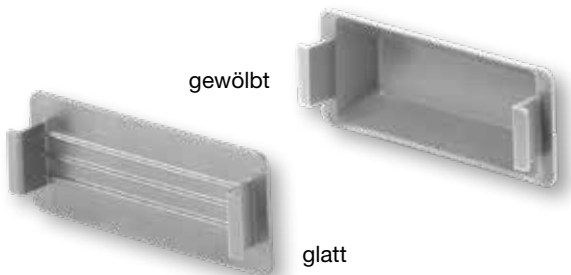

### Etiketten-Halter

Passt auf die Rippen aller Euro-Leichtbehälter.  
VE: 50 Stück

Artikel	Best.-Nr.	Preis Stück €
ELB-E	16020	0,45

● = Lieferzeit: innerhalb von ca. 5 Werktagen eintreffend



## EUROFIX Kästen EF

Alle Produkte



- Aus Qualitäts-Polypropylen (PP)
- Unempfindlich gegen die meisten Öle, Säuren und Laugen
- Geräuschdämpfend auf Förderstrecken
- Bei sachgemäßer Anwendung temperaturformbeständig von -20° bis +100° Celsius
- Formstabil und robust
- Glatte Innenwände für leichte Reinigung
- Kräftige Stapelränder für sicheres Stapeln bis zu 600 kg
- Optimale Verrippung für sichere Lagerung und sicheren Transport
- Kompatibel mit allen Euro-Behältern
- Mehr Modelle, Gitterwände und -böden, Einsatzkästen und Zubehör auf Anfrage
- Inhaltslast max. 20 kg bei glatten Standard Boden
- Seitenwände/Boden durchbrochen auf Anfrage



Außenmaße L x B x H (mm)	Innenmaße (Boden) L x B x H (mm)	Nutzhöhe im Stapel (mm)	Inhalt (Liter)	Best.Nr.	Preis € farbig	Preis € leitfähig	
200 x 150 x 120	153 x 106 x 114	102	2	● 2203*	3,80	5,10	
300 x 200 x 120	254 x 154 x 114	102	4,7	● 2202*	4,80	7,80	
300 x 200 x 170	253 x 153 x 168	148	7	● 2226*	5,30	9,80	
300 x 200 x 220	253 x 153 x 217	197	9	● 2293*	6,30	–	
400 x 300 x 40	358 x 258 x 38	28	3,6	● 1550*	6,90	10,50	
400 x 300 x 75	359 x 259 x 73	61	6,9	● 2174*	7,20	10,80	
400 x 300 x 80	359 x 259 x 78	58	7,4	● 1551*	7,80	11,20	
400 x 300 x 120	356 x 253 x 117	105	11,1	● 1489*	7,90	11,50	
400 x 300 x 140	354 x 253 x 137	117	12,8	● 2227*	9,40	12,70	
400 x 300 x 170	354 x 253 x 167	147	15,7	● 2216*	10,20	14,10	
400 x 300 x 220	355 x 253 x 197	197	20,4	● 1495*	11,20	18,10	
400 x 300 x 320	354 x 253 x 316	306	29,7	● 1474*	13,90	21,90	

\* Bitte ergänzen Sie die Best.-Nr. mit der Farbkennziffer.

Farbe	Farb- kennziffer
Rot	1
Blau	4
Grau	5
Schwarz (ESD)	8

Außenmaße L x B x H (mm)	Innenmaße (Boden) L x B x H (mm)	Nutzhöhe im Stapel (mm)	Inhalt (Liter)	Best.-Nr. Standard	Preis € farbig	Preis € leitfähig	
600 x 400 x 75	553 x 353 x 72	60	14,3	● 2204*	11,20	16,50	
600 x 400 x 120	553 x 353 x 117	97	23,3	● 9228*	13,20	21,40	
600 x 400 x 140	553 x 353 x 137	117	27,4	● 2223*	17,50	21,80	
600 x 400 x 150	553 x 353 x 147	127	39,4	● 2195*	14,50	22,40	
600 x 400 x 170	559 x 359 x 166	151	34,2	● 1537*	15,90	24,10	
600 x 400 x 180	553 x 353 x 176	156	35,4	● 1566*	16,10	24,90	
600 x 400 x 220	553 x 353 x 216	196	43,5	● 1485*	16,90	28,10	
600 x 400 x 240	553 x 353 x 236	216	47,5	● 2209*	17,70	32,10	
600 x 400 x 285	553 x 353 x 281	261	56,6	● 2192*	19,40	34,80	
600 x 400 x 320	553 x 353 x 316	296	63,7	● 1483*	22,90	35,10	
600 x 400 x 420	553 x 353 x 416	396	83,8	● 1492*	32,20	43,40	
800 x 600 x 320	755 x 555 x 307	286	122	● 1488*	54,00	–	



**NEU:**  
Elektrisch leitfähige ESD-Modelle ab Lager.

Alle mit – markierten Artikel Mindestauftragsmenge bzw. Verfügbarkeit auf Anfrage.

## Roll-Fix

Tablar mit 4 Lenkrollen (Ø 80 mm). Geschlossene Plattform aus Polypropylen, mit 15 mm hohem Stapelrand. Tragkraft 200 kg. Passend für Kästen im Euro-Maß.



Kunststoff-Rolle



Vollgummi-Rolle

## Rollpalette

Aus Polypropylen mit 2 Lenk- und 2 Bockrollen Ø 125 mm. Belastbarkeit bis 450 kg. Unterfahrhöhe 115 mm. Übereinander standsicher stapelbar.



\* Bitte ergänzen Sie die Best.-Nr. mit der Farbkennziffer.

Farbe	Farb-kennziffer	Für Grundmaß L x B (mm)	Ausführung	Höhe (mm)	Best.-Nr.	Preis €	Maße L x B x H (mm)	Farbe	Best.-Nr.	Preis €
Rot	1	600 x 400	mit Kunststoff-Rollen	150	● 2220*	51,70	800 x 600 x 200	Schwarz	● 93608	94,00
Grau	5		mit Vollgummi-Rollen		● 2221*	54,20				
			mit leitfähigen Rollen		● 22190	96,00				

## Verschlussdeckel

Für alle EUROFIX Kästen. Schlitz an den Deckel-längsseiten machen alle Kästen verplombungs- und verschlussfähig. Material: Propylen.

Für Grundmaß (mm)	Best.-Nr.	Preis € farbig	Preis € leitfähig	
200 x 150	● 2179*	2,10	3,50	
300 x 200	● 2228*	3,80	6,80	
400 x 300	● 1503*	4,80	8,50	
600 x 400	● 1504*	8,00	12,00	

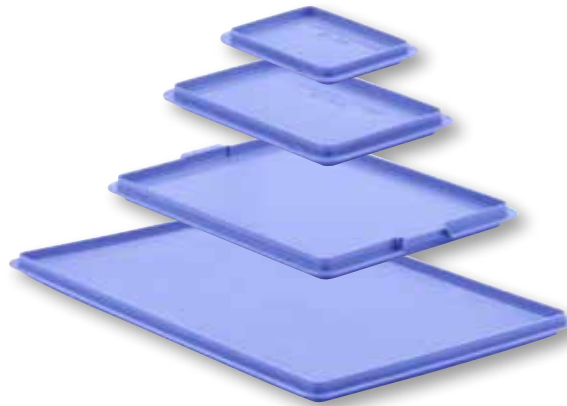

\* Bitte ergänzen Sie die Best.-Nr. mit der Farbkennziffer.

Farbe	Farb-kennziffer
Rot	1
Blau	4
Grau	5
Schwarz (ESD)	8

## Verschlussdeckel mit angespritzten Haken und Scharnieren

Der Deckel mit angespritztem Haken bleibt abnehmbar und trotzdem in der Dreh- und Öffnungsbewegung geführt. Deckelfixierungsklammern auf Anfrage.

Ausführung	für Grundmaß (mm)	Best.-Nr.	Preis € farbig	Preis € leitfähig	
Mit Haken	200 x 150	● 3991*	2,80	-	
	300 x 200	● 3992*	3,80	5,60	
	400 x 300	● 3993*	5,20	7,80	
	600 x 400	● 3994*	7,20	12,00	
Mit Scharnieren	200 x 150	● 2100*	2,80	4,20	
	300 x 200	● 2102*	3,80	5,40	
	400 x 300	● 2104*	5,20	7,80	
	600 x 400	● 2108*	8,90	12,00	



## Abdeckhauben

Zur Gesamtabdeckung gestapelter Behälter auf einer (Euro-) Palette. Mit Führungsnuten auch geeignet für Umreifungsband.

Artikel	Für Grundmaß L x B (mm)	Best.-Nr.	Preis €
ADH 86	800 x 600	93628	24,00
A 1208	1.200 x 800	39704	39,00

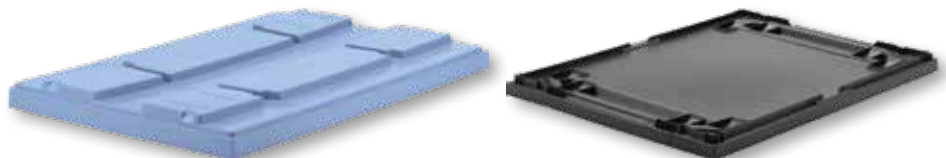

● = Lieferzeit: innerhalb von ca. 5 Werktagen eintreffend

## Lager- und Transportbehälter LTB

Alle Produkte



Made in Germany

### Leicht und stark für Transport und Lager!

Geringes Eigengewicht, verstärkte Eckgestaltung und verstärkter Standardboden ermöglichen bei einer Größe bis 600 x 400 mm eine Inhaltsbelastung von **50 kg** und bei 800 x 600 mm **70 kg**.

- Aus Qualitäts-Polypropylen (PP)
- Unempfindlich gegen die meisten Öle, Säuren und Laugen
- Neue starke **POWER** Serie mit min. 50 kg Innenbelastung
- Geräuschdämpfend auf Förderstrecken
- Bei sachgemäßer und optimierter Anwendung temperaturformbeständig von -20° bis +100° Celsius
- Robust durch Rippenstruktur
- Glatte Innenwände für leichte Reinigung
- Verstärkter Boden für störungsfreie und sichere Einlagerung im AKL
- Doppelwandige Eckholmgestaltung
- Kompatibel zu allen Euro-Maß-Behältern
- Leitfähige Ausführungen und weiteres Zubehör auf Anfrage



Außenmaße L x B x H (mm)	Innenmaße (Boden) L x B x H (mm)	Nutzhöhe im Stapel (mm)	Inhalt (Liter)	Best.Nr.	Preis €
400 x 300 x 120	367 x 267 x 103	88	10	● 7570*	8,20
400 x 300 x 220	367 x 267 x 203	188	19,8	● 7574*	10,40
600 x 400 x 120	567 x 367 x 98	83	20,3	● 7578*	12,90
600 x 400 x 170	567 x 367 x 148	133	30,7	● 7580*	15,90
600 x 400 x 220	567 x 367 x 198	183	41	● 7582*	17,40
600 x 400 x 270	567 x 367 x 248	233	51,4	● 7584*	19,70
600 x 400 x 320	567 x 367 x 298	283	61,7	● 7586*	22,40
600 x 400 x 420	567 x 367 x 398	383	82,3	● 8606*	26,90
800 x 600 x 220	755 x 555 x 197	177	84,5	● 7602*	39,80
800 x 600 x 320	755 x 555 x 297	277	125	● 7628*	47,00
800 x 600 x 420	752 x 552 x 417	297	175	● 7629*	54,00

\* Bitte ergänzen Sie die Best.-Nr. mit der Farbkennziffer.

Farbe	Farbkennziffer
Blau	4
Grau	5

### Auflagedeckel

Artikel	für Kästen mit Grundmaß L x B (mm)	Inklusive folgendem Zubehör	Best.-Nr.	Preis €
Auflagedeckel (Deckelfixierungsklammern auf Anfrage)				
LTB-D 43	400 x 300		75904 75905	4,50
LTB-D 64	600 x 400		75914 75915	6,80
Mit Scharnieren (Deckelfixierungsklammern auf Anfrage)				
LTB-D 43 S	400 x 300	2 Deckelscharniere	76204 76205	5,50
LTB-D 64 S	600 x 400	2 Deckelscharniere	76214 76215	7,20



A 1208 PP

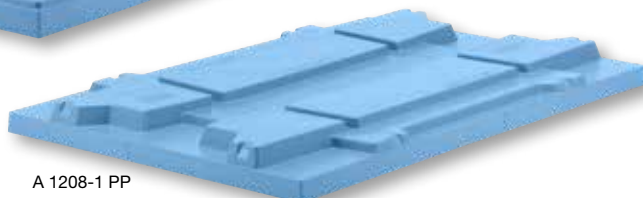

A 1208-1 PP

### Abdeckhauben

Zur Gesamtabdeckung gestapelter Behälter auf einer Euro-Palette. Durch Führungsnuten an den Stirnseiten der Abdeckhaube für Umreifung ausgelegt.

Artikel	für Grundmaß L x B (mm)	Best.-Nr.	Preis €
A 1208	1.200 x 800	39704	39,00
A 1208-1	1.200 x 800	35614	42,00

● = Lieferzeit: innerhalb von ca. 5 Werktagen eintreffend

## LTB auch mit zweiteiligem Klappdeckel verfügbar

Alle Produkte



Made in Germany

- Optimaler Schutz der Lagerware vor Verschmutzung
- Hohe Zugriffssicherheit durch optionales Schloss oder Verplombung
- Zusätzliche Sicherung durch Umreifungsnuten für Bänderung
- Jeder Deckel einzeln austauschbar durch Scharniersystem

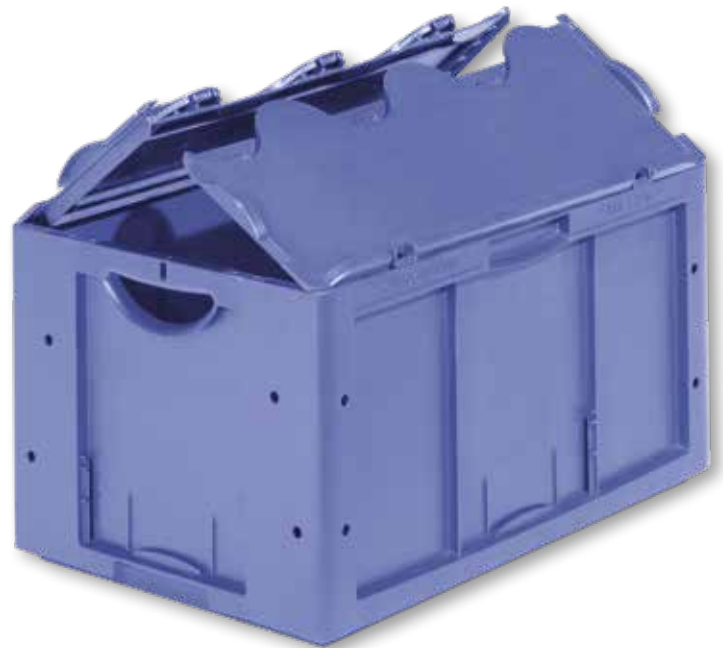

Außenmaße L x B x H (mm)	Innenmaße (Boden) L x B x H (mm)	Nutzhöhe im Stapel (mm)	Inhalt (Liter)	Tragkraft (kg)	Best.Nr.	Preis €
400 x 300 x 137	367 x 267 x 103	88	10	50	● 7571*	13,70
400 x 300 x 237	367 x 267 x 203	188	19,8	50	● 7575*	16,90
600 x 400 x 137	567 x 367 x 98	83	20,3	50	● 7579*	21,90
600 x 400 x 187	567 x 367 x 148	133	30,7	50	● 7581*	23,90
600 x 400 x 237	567 x 367 x 198	183	41	50	● 7583*	27,90
600 x 400 x 287	567 x 367 x 248	233	51,4	50	● 7585*	29,60
600 x 400 x 337	567 x 367 x 298	283	61,7	50	● 7587*	31,00
600 x 400 x 437	567 x 367 x 398	383	82,3	50	● 8620*	38,00

\* Bitte ergänzen Sie die Best.-Nr. mit der Farbkennziffer.

Farbe	Farb- kennziffer
Blau	4
Grau	5



**LTB mit Kufen:**  
 Unterfahrhöhe 100 mm  
 Inhaltslast max. 200 kg  
 Auflast max. 750 kg

\* Bitte ergänzen Sie die Best.-Nr. mit der Farbkennziffer.

Außenmaße L x B x H (mm)	Innenmaße (Boden) L x B x H (mm)	Nutzhöhe im Stapel (mm)	Tragkraft (kg)	Best.Nr.	Preis €
800 x 600 x 420	755 x 555 x 297	277	125	● 76280*	82,00
800 x 600 x 520	755 x 555 x 397	377	165	● 76290*	88,00

Farbe	Farb- kennziffer
Blau	4
Grau	5

● = Lieferzeit: innerhalb von ca. 5 Werktagen eintreffend

## Kompaktwerkbank WB Serie NEU

- Neue Modelle aus Qualitätstahlblech
- Viele Tür- und Schubladenfarben
- Industrie-Qualität
- Belastbarkeit 1.000 kg bei verteilter Last
- Tiefe 750 mm, Höhe 850 mm, Breite 1.525/2.005 mm
- Schubladen mit 70 kg Belastbarkeit
- Je Seite 1 Zentralverschluß

### Korpus (Standard)

■ Lichtgrau, RAL 7035

### Türfarben zur Auswahl

- Lichtgrau, RAL 70350
- Enzianblau, RAL 5010
- Signalblau, RAL 5005
- Feuerrot, RAL 3000
- Anthrazitgrau, RAL 7016
- Resedagrün, RAL 6011
- Fernblau, RAL 5023
- Staubgrau, RAL 7037
- Lichtblau, RAL 5012

### Alle Produkte



Made in Germany



### Kompaktwerkbank WB211

Links offener Bereich, 1 Ablageboden.  
Rechts 1 Schublade, 1 Flügeltür 420 mm.

Maße B x T x H (mm)	Farbe	Best.-Nr.	Preis €
1.525 x 750 x 850	7035/5010	● 593001	559,00
	7035/7016	● 593004	



### Kompaktwerkbank WB213

Links 1 Tür 570 mm, 1 Ablageboden  
Rechts 3 Schubladen 120,150+300 mm

Maße B x T x H (mm)	Farbe	Best.-Nr.	Preis €
1.525 x 750 x 850	7035/5010	● 593011	649,00
	7035/7016	● 593014	



### Kompaktwerkbank WB214

Links und rechts je 1 Schublade 150 mm sowie  
1 Tür 420 mm

Maße B x T x H (mm)	Farbe	Best.-Nr.	Preis €
1.525 x 750 x 850	7035/5010	● 593021	719,00
	7035/7016	● 593024	



### Kompaktwerkbank WB307

Links 1 Tür 570 mm, 1 Ablageboden. Mitte offener Bereich,  
1 Ablageboden. Rechts 3 Schubladen 120,150+300 mm.

Maße B x T x H (mm)	Farbe	Best.-Nr.	Preis €
2.005 x 750 x 850	7035/5010	● 593031	829,00
	7035/7016	● 593034	



### Kompaktwerkbank WB308

Links und rechts je 1 Schublade 150 mm sowie  
1 Tür 420 mm. Mitte offener Bereich, 1 Ablageboden.

Maße B x T x H (mm)	Farbe	Best.-Nr.	Preis €
2.005 x 750 x 850	7035/5010	● 593041	895,00
	7035/7016	● 593044	



### Kompaktwerkbank WB309

Links, mitte und rechts je 1 Schublade  
150 mm sowie 1 Tür 420 mm.

Maße B x T x H (mm)	Farbe	Best.-Nr.	Preis €
2.005 x 750 x 850	7035/5010	● 593051	929,00
	7035/7016	● 593054	

● = Lieferzeit:

Breite 1.500 Lieferzeiten **10 Tage** eintreffend  
Breite 2.000 Lieferzeiten **20 Tage** eintreffend

## Gefahrstoffregale

- Ausführung mit Gitterrostböden zur Lagerung gewässergefährdender und entzündbarer Flüssigkeiten aller Gefährdungsklassen zugelassen
- Ausführung mit Zwischenböden nur zur Lagerung gewässergefährdender Flüssigkeiten nach WHG zugelassen
- Zwischenböden/Gitterrostböden verzinkt, höhenverstellbar im Raster von 53 mm. Traglast je Lagerebene 200 kg bei gleichmäßig verteilter Last



379,- €

Grundregal

Alle Produkte



Made in Germany

### Gefahrstoffregale mit Fachboden-Auffangwanne

Grundregal, verzinkt, bestehend aus 2 Rahmen, 4 Längsverbänden, 4 Gitterrostböden und 1 Auffangwanne auf Fachboden (mit Übereinstimmungserklärung ÜHP, Auffangvolumen 46 Liter). Anbauregal wie oben beschrieben, jedoch nur 1 Rahmen.

Ausführung	Maße Regal B x T x H (mm)	Best.-Nr.	Preis €
Grundregal	1.055 x 600 x 2.278	148920	379,00
Anbauregal	1.025 x 600 x 2.278	148930	359,00



ohne Deko



### Gefahrstoffregale mit Bodenauffangwanne

Verzinkt, bestehend aus 2 Rahmen, 4 Längsverbänden, 4 Gitterrost- oder Zwischenböden. 1 Bodenauffangwanne mit Übereinstimmungserklärung ÜHP. Auffangvolumen 205 Liter, mit Staplerschuhen, Unterfahrhöhe 100 mm. Maße Wanne: B 1.236 x T 816 x H 345 mm.

Ausführung	Maße Regal B x T x H (mm)	Best.-Nr.	Preis €
Gitterrostböden	1.055 x 600 x 2.278	148940	429,00
Zwischenböden		148950	359,00

Lagerung von brennbaren Flüssigkeiten nur in dafür zugelassenen Räumen!



## Auffangwannen

### Unterfahrbare Auffangwannen mit Gitterrost und Staplerschuhen

Zugelassen zur Lagerung gewässergefährdender und entzündbarer Flüssigkeiten aller Gefährdungsklassen. Erfüllt die Anforderungen des Wasserhaushaltsgesetzes (WHG). Gem. den Anforderungen der Stahlwannen-Richtlinie (STAWA-R). Feuerverzinkt. Auffangvolumen 205 Liter. Liegende Fasslagerung nur in Verbindung mit Fasspaletten und Gitterrosten.

Lagervolumen (mm)	Maße B x T x H (mm)	enzianblau RAL 5010 Best.-Nr.	Preis €	verzinkt Best.-Nr.	Preis €
2 Fässer à 200 Liter	1.236 x 816 x 345	198260	299,00	198270	339,00
4 Fässer à 200 Liter	1.236 x 1.210 x 280	198240	349,00	198250	399,00



ohne Deko



Regale: Zerlegte Anlieferung, einfach und schnell aufbaubar.

## Großmülltonnen aus Kunststoff

- Für innerbetriebliche Sammelaufgaben
- Material: hochwertiges HDPE, UV-stabilisiert
- Großes Aufnahmevolumen bei geringem Gewicht
- Handliche Schräganordnung der Deckelgriffe
- Fahrbar

Farbe
Rot
Grün
Gelb
Blau
Braun
Anthrazit

\* Bitte die Farbe bei der Best.-Nr. ergänzen.

Bezeichnung	Maße B x T x H (mm)	Best.-Nr.	Preis €
Pro Wave 80l	448 x 530 x 975	● 115079*	61,00
Pro Wave 120l	505 x 555 x 1.005	● 115093*	57,00
Pro Wave 240l	580 x 740 x 1.100	● 115060*	77,00
GMT 360l	665 x 880 x 1.115	● 8603*	129,00

Alle angegebenen Maße sind Nennmaße gemäß DIN EN 840.



**Euro Norm**  
EN 840 - 1-6



## Müllgroßbehälter

### Müllgroßbehälter aus Stahlblech mit Runddeckel

Standardmäßig für alle EU-Länder mit patentierter Kindersicherung gemäß DIN EN 840 ausgestattet.

- Hohe Stabilität, niedriges Eigengewicht
- Mit Gummihandschutzleiste und Wasserablauf
- Feststellbremse für Zentralverriegelung
- 4 Vollgummi-Lenkrollen mit Kunststofffelgen
- Sicherheit auch beim Einsatz an brandgefährdeten Plätzen wie Werkstätten und Industrieanlagen
- Entleerung über Zapfen, Kammaufnahme optional
- Umfangreiche Sonderausführungen für den individuellen Verwendungszweck auf Anfrage

Nenninhalt (l)	Maße B x T x H (mm)	Best.-Nr.	Preis €
1.100	1.360 x 1.020 x 1.470	● 88690	649,00

Alle angegebenen Maße sind Nennmaße gemäß DIN EN 840.

## Abfallbehälter

### Großmülltonne

Für Betriebsbereiche, in denen hohe Brandgefahr besteht. Feuerverzinkt, daher nicht entzündbar. Maße: B 600 x T 790 x H 1.070 mm. Inhalt ca. 240 Liter.

Ausführung	Best.-Nr.	Preis €
Standard	● 88660	299,00
Öldicht verschweißt	● 86050	319,00



ab  
**299,- €**

## Müllgroßbehälter

### Müllgroßbehälter aus Kunststoff mit Rund- oder Flachdeckel

- Verrottungsfest, resistent gegenüber Frost, Wärme, Chemikalien
- Besonders alterungsbeständig durch spezielle UV-Stabilisierung
- 4 Vollgummi-Lenkrollen mit Kunststofffelgen
- Ergonomisch angebrachte Griffe für bequeme Handhabung
- Runddeckel-Behälter mit Kindersicherung
- Einfaches und sicheres Manövrieren, auch bei schwerer Zuladung
- Sonderausführungen und Zubehör für den individuellen Verwendungszweck auf Anfrage
- Radstopp

Ausführung Deckel	Inhalt (l)	Maße B x T x H (mm)	■ Grün	■ Gelb	■ Blau	■ Anthrazit	Preis €
			Best.-Nr.	Best.-Nr.	Best.-Nr.	Best.-Nr.	
	660	1.370 x 780 x 1.250	● 82762	● 82763	● 82764	● 82767	389,00
Flachdeckel	770	1.370 x 800 x 1.370	● 82792	● 82793	● 82794	● 82797	399,00
	1.100	1.370 x 1.115 x 1.470	● 83662	● 83663	● 83664	● 83667	469,00
Runddeckel	1.100	1.370 x 1.115 x 1.470	● 83452	● 83453	● 83454	● 83457	499,00

Alle angegebenen Maße sind Nennmaße gemäß DIN EN 840.



MGB 1.100 L

**Euro Norm**  
EN 840 - 1-6

● = Lieferzeit: Großmülltonnen, Müllgroßbehälter aus Stahlblech, Abfallbehälter aus Stahlblech 240 Liter **5-8 Tage** eintreffend  
● = Lieferzeit: Müllgroßbehälter **20 Tage** eintreffend

# Palettenregale PR 600

## Regaltiefe 850, 1.100 und jetzt NEU in 1.050 mm

Siehe Seiten 21-25,  
Neu PR 600  
Schnelllieferprogramm



Anwendungsbeispiel mit Zubehör

**Aktionsangebote SETS**  
unten links Seite 19

Alle Produkte



Made in Germany

## Power-Regale

**! Komplette Feldlast ab dem  
ersten Regalfeld**

## Aktionsangebote

### SET 1

#### Grund- und Anbauregal

Maße gesamt B 5.625 x  
H 3.000 x T 1.100 mm mit  
je 3 Lagerebenen,  
lichte Feldweite 2.700 mm  
Fachlast 2.400 kg  
Feldlast 4.800 kg

**komplett**

**549,- €**

Best.-Nr. 600SET1

### SET 2

#### Grund- und Anbauregal

Maße gesamt B 5.625 x  
H 3.600 x T 1.100 mm mit  
je 3 Lagerebenen,  
lichte Feldweite 2.700 mm  
Fachlast 2.400 kg  
Feldlast 4.800 kg

**komplett**

**649,- €**

Best.-Nr. 600SET2

### Vorteile auf einen Blick

- Verschraubtes Rahmensystem
- Exakte Maßhaltigkeit
- Stecksystem, Systemlochung 50:50 mm
- Pro Holmebene 4 Sicherungsstifte gegen unbeabsichtigtes Ausheben
- Lange Nachkaufgarantie
- Stützenprofile aus kalt gewalztem, hochfesten Stahl, verzinkt
- Traversen/Holme mit angeschweißten 5-Haken-Einhängelaschen, pulverlackiert kunststoffbeschichtet Enzianblau, RAL 5010
- In 3 Tiefen, 850 mm, 1.100 mm und jetzt neu in 1.050 mm

**Beide Angebote gelten auch für Tiefe 1.050 mm, bitte bei Bestellung angeben.**

Alle Preise gelten netto pro Stück, pro angegebener Artikel-Nummer, zzgl. aktueller MwSt., vorbehaltlich konstanter Rohstoffpreise, insbesondere Stahlblech, Zink, Granulat, Energie und Fracht. Vertrieb nur über den Fachhandel. Frachtfrei Bordsteinkante ab 130,- € Warenwert netto je Entladestelle. Darunter Frachtpauschale von 10,- €. Frachten für Regale und insbesondere Regal-, Einzel- und Ersatzteile teilweise mit Sonder-Frachtkonditionen. Zusatzleistungen frei Verwendungsstelle/Verträgen/Entladen Regale/Montage gern auf Anfrage. Zusatz-Frachten für dt. Inseln, Österreich, BeNeLux und Schweiz bitte anfragen. Bitte Verpackungseinheiten (VE) und Mindestabnahme (MA) beachten. Genannte Lieferzeiten sind nicht rechtsverbindlich und gelten bei Kleinmengen unter Voraussetzung der Verfügbarkeit. Die Aktion ist gültig bis zum Erscheinen einer neuen Aktion bzw. bis auf Widerruf. Alle vorherigen Aktionen verlieren ihre Gültigkeit. Für Anfragen zu Großmengen und Planungsunterstützung wenden Sie sich bitte an Ihren Fachhändler, wir unterstützen dann gern.